

中華民國113年全國大專校院運動會 羽球會內賽賽程統計表

日期：113年5月3日至5月8日

地點：中興大學體育館

一、團體組賽程統計表：

組別	項目	參加隊數	比賽場數	合計	總計
公開(甲)組	男子團體組	12 隊	20 場	30 場	94 場
	女子團體組	5 隊	10 場		
	合計	17 隊	30 場		
一般(乙)組	男子團體組	16 隊	32 場	64 場	
	女子團體組	16 隊	32 場		
	合計	32 隊	64 場		

二、個人組賽程統計表：

組別	項目	參加隊數	比賽場數	合計	總計
公開(甲)組	男子單打	80 人	80 場	291 場	403 場
	女子單打	70 人	70 場		
	男子雙打	51 組	51 場		
	女子雙打	44 組	44 場		
	混合雙打	46 組	46 場		
	合計	291 人(組)	291 場		
一般(乙)組	男子單打	32 人	32 場	112 場	
	女子單打	32 人	32 場		
	男子雙打	16 組	16 場		
	女子雙打	16 組	16 場		
	混合雙打	16 組	16 場		
	合計	112 人(組)	112 場		

三、使用時間、場地統計表：

日期	5/3	5/4	5/5	5/6	5/7	5/8	總計
使用時間	08:00 ↓ 18:30	08:00 ↓ 18:30	08:00 ↓ 19:00	08:00 ↓ 17:30	08:00 ↓ 14:00	08:00 ↓ 12:30	
使用場地	9 面	9 面	9 面	9 面	6 面	6 面	
團體組 場數	22 場	22 場	22 場	14 場	8 場	6 場	
個人組 場數	86 場	93 場	88 場	96 場	20 場	20 場	403 場

中華民國113年全國大專校院運動會

羽球會內賽賽程表

日期	113年 5月3日								
場數	團體賽：22場，個人：86場								
場地	(1)~(9)								
08:00	男乙團 1-2	男乙團 3-4	男乙團 5-6	男乙團 7-8	男乙團 9-10	男乙團 11-12	男乙團 13-14	男乙團 15-16	男甲單#4
08:30									男甲單#8
09:00									男甲單#12
09:30	女乙團 1-2	女乙團 3-4	女乙團 5-6	女乙團 7-8	女乙團 9-10	女乙團 11-12	女乙團 13-14	女乙團 15-16	男甲單#16
10:00									男甲單#20
10:30									男甲單#24
11:00	男甲團 1-2	男甲團 4-5	男甲團 7-8	男甲團 10-11	女甲團 2-4	女甲團 3-5	男甲單#28	男甲單#32	男甲單#33
11:30							男甲單#37	男甲單#41	男甲單#45
12:00							男甲單#49	男甲單#53	男甲單#57
12:30							男甲單#61	女甲單#16	女甲單#24
13:00	女甲單#32	女甲單#33	女甲單#41	女甲單#49	男甲單#65	男甲單#66	男甲單#67	男甲單#68	男甲單#69
13:30	男甲單#70	男甲單#71	男甲單#72	男甲單#73	男甲單#74	男甲單#75	男甲單#76	男甲單#77	男甲單#78
14:00	男甲單#79	男甲單#80	男甲單#81	男甲單#82	男甲單#83	男甲單#84	男甲單#85	男甲單#86	男甲單#87
14:30	男甲單#88	男甲單#89	男甲單#90	男甲單#91	男甲單#92	男甲單#93	男甲單#94	男甲單#95	男甲單#96
15:00	女甲單#65	女甲單#66	女甲單#67	女甲單#68	女甲單#69	女甲單#70	女甲單#71	女甲單#72	女甲單#73
15:30	女甲單#74	女甲單#75	女甲單#76	女甲單#77	女甲單#78	女甲單#79	女甲單#80	女甲單#81	女甲單#82
16:00	女甲單#83	女甲單#84	女甲單#85	女甲單#86	女甲單#87	女甲單#88	女甲單#89	女甲單#90	女甲單#91
16:30	女甲單#92	女甲單#93	女甲單#94	女甲單#95	女甲單#96				

中華民國113年全國大專校院運動會

羽球會內賽賽程表

日期	113年 5月4日								
場數	團體賽：22 場，個人：93 場								
場地	(1) ~ (9)								
08:00	女乙團 1-3	女乙團 2-4	女乙團 5-7	女乙團 6-8	女乙團 9-11	女乙團 10-12	女乙團 13-15	女乙團 14-16	混甲雙#4
08:30									混甲雙#6
09:00									混甲雙#8
09:30	男乙團 1-3	男乙團 2-4	男乙團 5-7	男乙團 6-8	混甲雙#10	混甲雙#12	混甲雙#14	混甲雙#16	混甲雙#17
10:00					混甲雙#19	混甲雙#21	混甲雙#23	混甲雙#25	混甲雙#27
10:30					混甲雙#29	女甲單#97	女甲單#98	女甲單#99	女甲單#100
11:00					女甲單#101	女甲單#102	女甲單#103	女甲單#104	女甲單#105
11:30	男乙團 9-11	男乙團 10-12	男乙團 13-15	男乙團 14-16	女甲單#106	女甲單#107	女甲單#108	女甲單#109	女甲單#110
12:00					女甲單#111	女甲單#112	男甲單#97	男甲單#98	男甲單#99
12:30					男甲單#100	男甲單#101	男甲單#102	男甲單#103	男甲單#104
13:00					男甲單#105	男甲單#106	男甲單#107	男甲單#108	男甲單#109
13:30	男甲團 1-3	男甲團 4-6	男甲團 7-9	男甲團 10-12	男甲單#110	男甲單#111	男甲單#112	女甲雙#4	女甲雙#6
14:00					女甲雙#8	女甲雙#12	女甲雙#14	女甲雙#16	女甲雙#17
14:30					女甲雙#19	女甲雙#21	女甲雙#25	女甲雙#27	女甲雙#29
15:00					男甲雙#2	男甲雙#4	男甲雙#6	男甲雙#8	男甲雙#10
15:30	女甲團 1-5	女甲團 2-3	男甲雙#12	男甲雙#14	男甲雙#15	男甲雙#16	男甲雙#17	男甲雙#18	男甲雙#19
16:00			男甲雙#21	男甲雙#23	男甲雙#25	男甲雙#26	男甲雙#27	男甲雙#29	男甲雙#31
16:30			女甲雙#33	女甲雙#34	女甲雙#35	女甲雙#36	女甲雙#37	女甲雙#38	女甲雙#39
17:00	女甲雙#40	女甲雙#41	女甲雙#42	女甲雙#43	女甲雙#44	女甲雙#45	女甲雙#46	女甲雙#47	女甲雙#48

中華民國113年全國大專校院運動會

羽球會內賽賽程表

日期	113年 5月5日								
場數	團體賽：22場，個人：88場								
場地	(1)~(9)								
08:00	女乙團 1-4	女乙團 2-3	女乙團 5-8	女乙團 6-7	女乙團 9-12	女乙團 10-11	女乙團 13-16	女乙團 14-15	混甲雙#33
08:30									混甲雙#34
09:00									混甲雙#35
09:30	男乙團 1-4	男乙團 2-3	男乙團 5-8	男乙團 6-7	混甲雙#36	混甲雙#37	混甲雙#38	混甲雙#39	混甲雙#40
10:00					混甲雙#41	混甲雙#42	混甲雙#43	混甲雙#44	混甲雙#45
10:30					混甲雙#46	混甲雙#47	混甲雙#48	男乙單#1	男乙單#2
11:00					男乙單#3	男乙單#4	男乙單#5	男乙單#6	男乙單#7
11:30	男乙團 9-12	男乙團 10-11	男乙團 13-16	男乙團 14-15	男乙單#8	男乙單#9	男乙單#10	男乙單#11	男乙單#12
12:00					男乙單#13	男乙單#14	男乙單#15	男乙單#16	女甲單#113
12:30					女甲單#114	女甲單#115	女甲單#116	女甲單#117	女甲單#118
13:00					女甲單#119	女甲單#120	男甲單#113	男甲單#114	男甲單#115
13:30	男甲團 2-3	男甲團 5-6	男甲團 8-9	男甲團 11-12	男甲單#116	男甲單#117	男甲單#118	男甲單#119	男甲單#120
14:00					女乙單#1	女乙單#2	女乙單#3	女乙單#4	女乙單#5
14:30					女乙單#6	女乙單#7	女乙單#8	女乙單#9	女乙單#10
15:00					女乙單#11	女乙單#12	女乙單#13	女乙單#14	女乙單#15
15:30	女甲團 1-4	女甲團 2-5	女乙單#16	女甲雙#49	女甲雙#50	女甲雙#51	女甲雙#52	女甲雙#53	女甲雙#54
16:00			女甲雙#55	女甲雙#56	男甲雙#33	男甲雙#34	男甲雙#35	男甲雙#36	男甲雙#37
16:30			男甲雙#38	男甲雙#39	男甲雙#40	男甲雙#41	男甲雙#42	男甲雙#43	男甲雙#44
17:00			男甲雙#45	男甲雙#46	男甲雙#47	男甲雙#48			

中華民國113年全國大專校院運動會

羽球會內賽賽程表

日期	113年 5月6日								
場數	團體賽：14 場，個人：96 場								
場地	(1) ~ (9)								
08:00	男乙團 #1	男乙團 #2	男乙團 #3	男乙團 #4	女乙團 #1	女乙團 #2	女乙團 #3	女乙團 #4	混乙雙#1
08:30									混乙雙#2
09:00									混乙雙#3
09:30	男甲團 #1	男甲團 #2	男甲團 #3	男甲團 #4	混乙雙#4	混乙雙#5	混乙雙#6	混乙雙#7	混乙雙#8
10:00					混甲雙#49	混甲雙#50	混甲雙#51	混甲雙#52	混甲雙#53
10:30					混甲雙#54	混甲雙#55	混甲雙#56	男乙單#17	男乙單#18
11:00					男乙單#19	男乙單#20	男乙單#21	男乙單#22	男乙單#23
11:30	女甲團 1-3	女甲團 4-5	男乙單#24	女乙單#17	女乙單#18	女乙單#19	女乙單#20	女乙單#21	女乙單#22
12:00			女乙單#23	女乙單#24	男甲雙#49	男甲雙#50	男甲雙#51	男甲雙#52	男甲雙#53
12:30			男甲雙#54	男甲雙#55	男甲雙#56	女乙雙#1	女乙雙#2	女乙雙#3	女乙雙#4
13:00			女乙雙#5	女乙雙#6	女乙雙#7	女乙雙#8	男乙雙#1	男乙雙#2	男乙雙#3
13:30	男乙雙#4	男乙雙#5	男乙雙#6	男乙雙#7	男乙雙#8	混乙雙#9	混乙雙#10	混乙雙#11	混乙雙#12
14:00	混甲雙#57	混甲雙#58	混甲雙#59	混甲雙#60	男乙單#25	男乙單#26	男乙單#27	男乙單#28	女乙單#25
14:30	女乙單#26	女乙單#27	女乙單#28	男甲單#121	男甲單#122	男甲單#123	男甲單#124	女甲單#121	女甲單#122
15:00	女甲單#123	女甲單#124	女乙雙#9	女乙雙#10	女乙雙#11	女乙雙#12	男乙雙#9	男乙雙#10	男乙雙#11
15:30	男乙雙#12	男甲雙#57	男甲雙#58	男甲雙#59	男甲雙#60	女甲雙#57	女甲雙#58	女甲雙#59	女甲雙#60

中華民國113年全國大專校院運動會

羽球會內賽賽程表

日期	113年5月7日								
場數	團體賽：8場，個人：20場								
場地	(1)~(6)								
08:00	男甲團 #5	男甲團 #6	男乙團 #5	男乙團 #6	混乙雙#13	混乙雙#14			
08:30					混甲雙#61	混甲雙#62			
09:00					男乙單#29	男乙單#30			
09:30					女乙單#29	女乙單#30			
10:00					男甲單#125	男甲單#126			
10:30	女甲團 1-2	女甲團 3-4	女乙團 #5	女乙團 #6	女甲單#125	女甲單#126			
11:00					女乙雙#13	女乙雙#14			
11:30					男乙雙#13	男乙雙#14			
12:00					女甲雙#61	女甲雙#62			
12:30					男甲雙#61	男甲雙#62			

中華民國113年全國大專校院運動會

羽球會內賽賽程表

日期	113年5月8日								
場數	團體賽：6場，個人：20場								
場地	(1)~(6)								
08:00	男乙團 #7	男乙團 #8	女乙團 #7	女乙團 #8	混乙雙#15	混乙雙#16			
08:30					混甲雙#63	混甲雙#64			
09:00					男乙單#31	男乙單#32			
09:30					女乙單#31	女乙單#32			
10:00	男甲團 #7	男甲團 #8	男甲單#127	男甲單#128	女甲單#127	女甲單#128			
10:30			女乙雙#15	女乙雙#16	男乙雙#15	男乙雙#16			
11:00			男甲雙#63	男甲雙#64	女甲雙#63	女甲雙#64			

1、公開男生(甲)組團體賽：12 隊，20 場，取前 8 名；第五名並列。

預賽：採分 4 組循環，各組取二名進入決賽。

公開男團 - A

編號		隊名	1	2	3	積分	名次
1	(★1)	北市大學		5/3 11:00	5/4 13:30		
2	(★5/8)	輔仁大學	5/3 11:00		5/5 13:30		
3		高雄大學	5/4 13:30	5/5 13:30			

公開男團 - B

編號		隊名	4	5	6	積分	名次
4	(★2)	國立體大		5/3 11:00	5/4 13:30		
5	(★5/8)	臺灣體大	5/3 11:00		5/5 13:30		
6		嘉義大學	5/4 13:30	5/5 13:30			

公開男團 - C

編號		隊名	7	8	9	積分	名次
7	(★3/4)	清華大學		5/3 11:00	5/4 13:30		
8	(★5/8)	虎尾科大	5/3 11:00		5/5 13:30		
9		高雄師大	5/4 13:30	5/5 13:30			

公開男團 - D

編號		隊名	10	11	12	積分	名次
10	(★3/4)	臺灣科大		5/3 11:00	5/4 13:30		
11	(★5/8)	彰化師大	5/3 11:00		5/5 13:30		
12		文化大學	5/4 13:30	5/5 13:30			

1、公開男生(甲)組團體賽：12 隊，20 場，取前 8 名；第五名並列。

決賽：分組第一名依既定位置擺放，分組第二名抽 2、4、5、7 號籤(預賽同組同區重抽)。

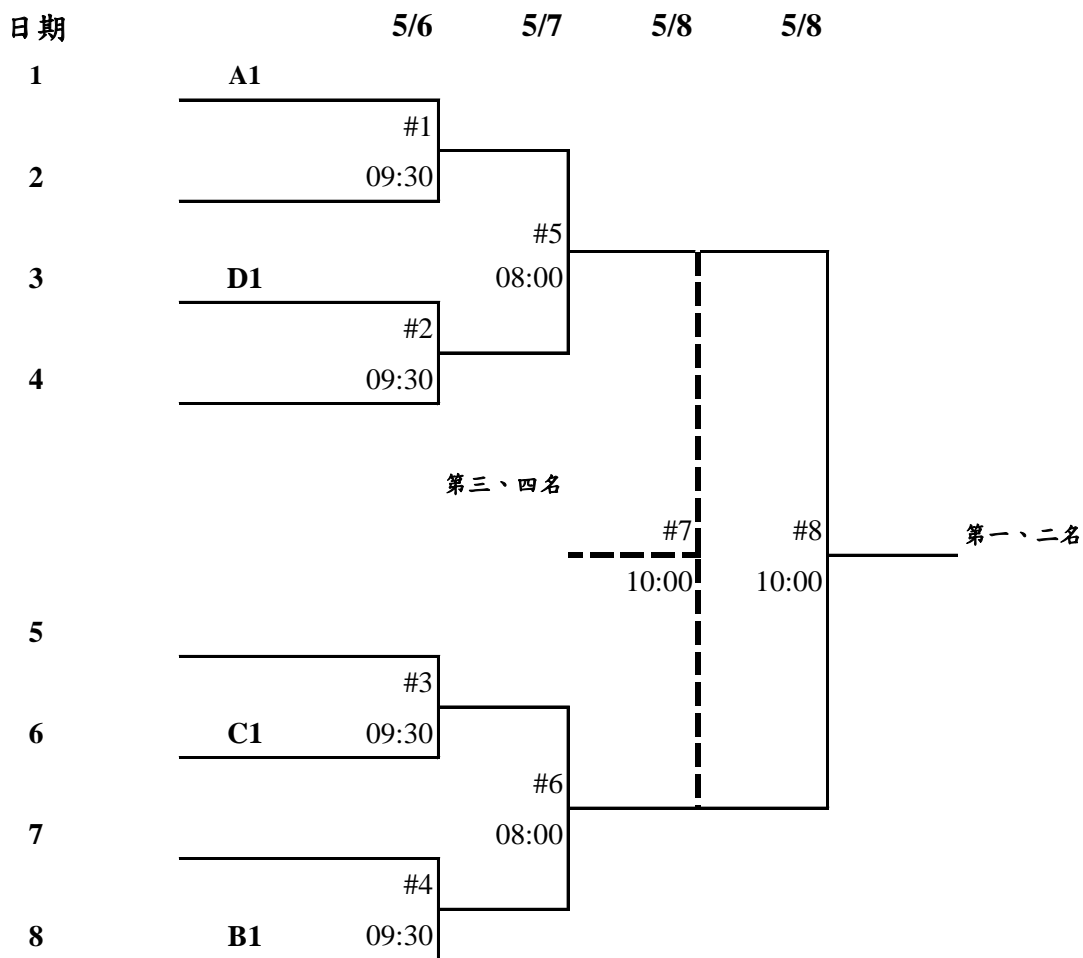

2、公開女生(甲)組團體賽：5隊，10場，取前3名。

編號		隊名	1	2	3	4	5	積分	名次
1	(★1)	北市大學		5/7 10:30	5/6 11:30	5/5 15:30	5/4 15:30		
2	(★2)	高雄大學	5/7 10:30		5/4 15:30	5/3 11:00	5/5 15:30		
3	(★3/4)	國立體大	5/6 11:30	5/4 15:30		5/7 10:30	5/3 11:00		
4	(★3/4)	臺灣體大	5/5 15:30	5/3 11:00	5/7 10:30		5/6 11:30		
5		臺灣師大	5/4 15:30	5/5 15:30	5/3 11:00	5/6 11:30			

8、一般男生(乙)組團體賽：16 隊，32 場，取前 8 名；第五名並列。

預賽：採分 4 組循環，各組取 2 名進入決賽。

一般男團 - A

編號		隊名	1	2	3	4	積分	名次
1	(★1)	僑光科大		5/3 08:00	5/4 09:30	5/5 09:30		
2	(★2)	成功大學	5/3 08:00		5/5 09:30	5/4 09:30		
3		中山大學	5/4 09:30	5/5 09:30		5/3 08:00		
4		陽明交大	5/5 09:30	5/4 09:30	5/3 08:00			

一般男團 - B

編號		隊名	5	6	7	8	積分	名次
5	(★1)	中原大學		5/3 08:00	5/4 09:30	5/5 09:30		
6	(★2)	清華大學	5/3 08:00		5/5 09:30	5/4 09:30		
7		臺北科大	5/4 09:30	5/5 09:30		5/3 08:00		
8		長庚大學	5/5 09:30	5/4 09:30	5/3 08:00			

一般男團 - C

編號		隊名	9	10	11	12	積分	名次
9	(★1)	高雄科大		5/3 08:00	5/4 11:30	5/5 11:30		
10	(★2)	國立體大	5/3 08:00		5/5 11:30	5/4 11:30		
11		中興大學	5/4 11:30	5/5 11:30		5/3 08:00		
12		中央大學	5/5 11:30	5/4 11:30	5/3 08:00			

一般男團 - D

編號		隊名	13	14	15	16	積分	名次
13		北市大學		5/3 08:00	5/4 11:30	5/5 11:30		
14	(★2)	空軍官校	5/3 08:00		5/5 11:30	5/4 11:30		
15		逢甲大學	5/4 11:30	5/5 11:30		5/3 08:00		
16		輔仁大學	5/5 11:30	5/4 11:30	5/3 08:00			

8、一般男生(乙)組團體賽：16隊，32場，取前8名；第五名並列。

決賽：分組第一名抽1、3、6、8，分組第二名抽2、4、5、7號籤(預賽同組同區重抽)。

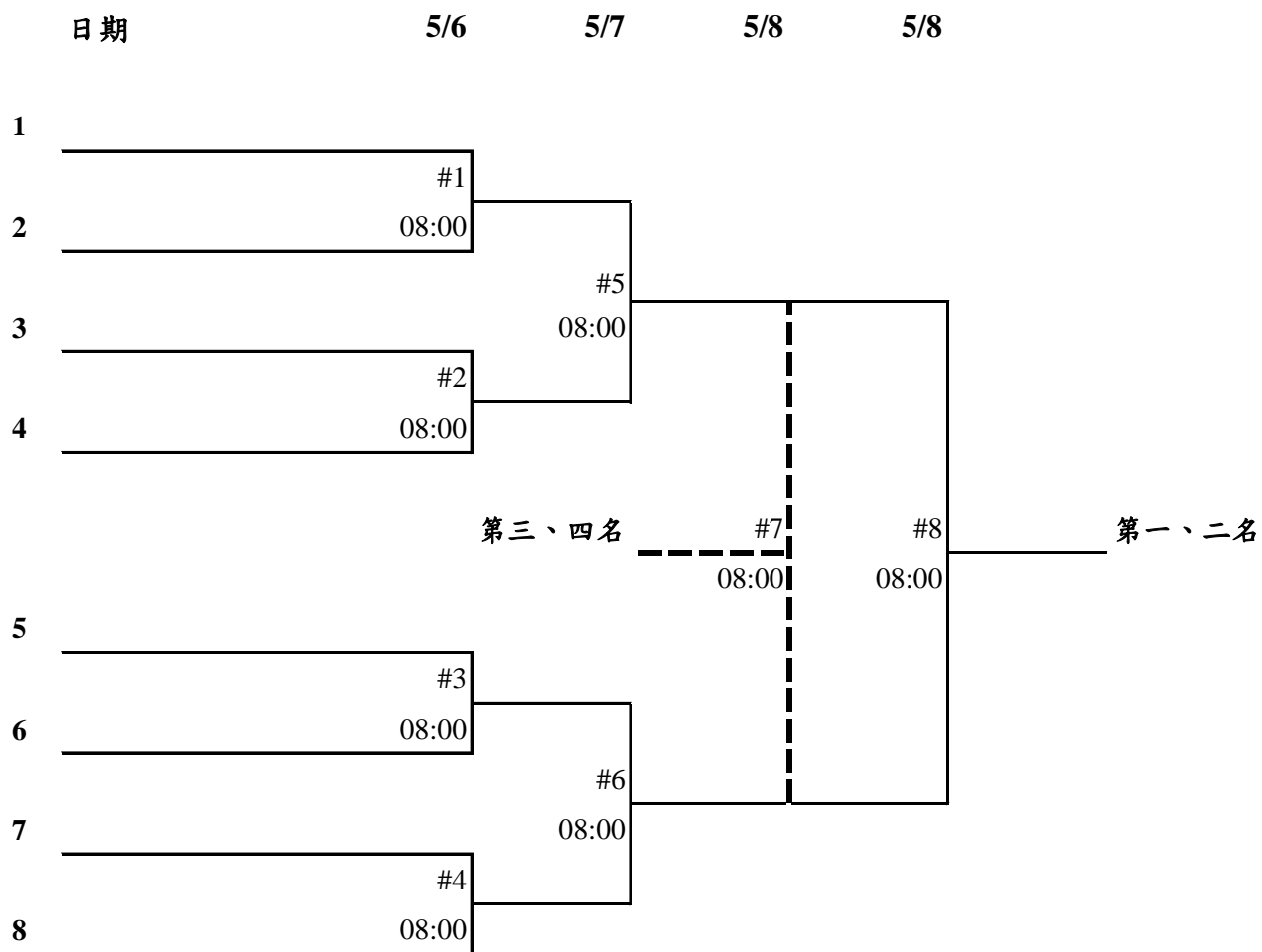

4、公開女生(甲)組個人單打賽：70人，70場，取前8名；第五名並列。

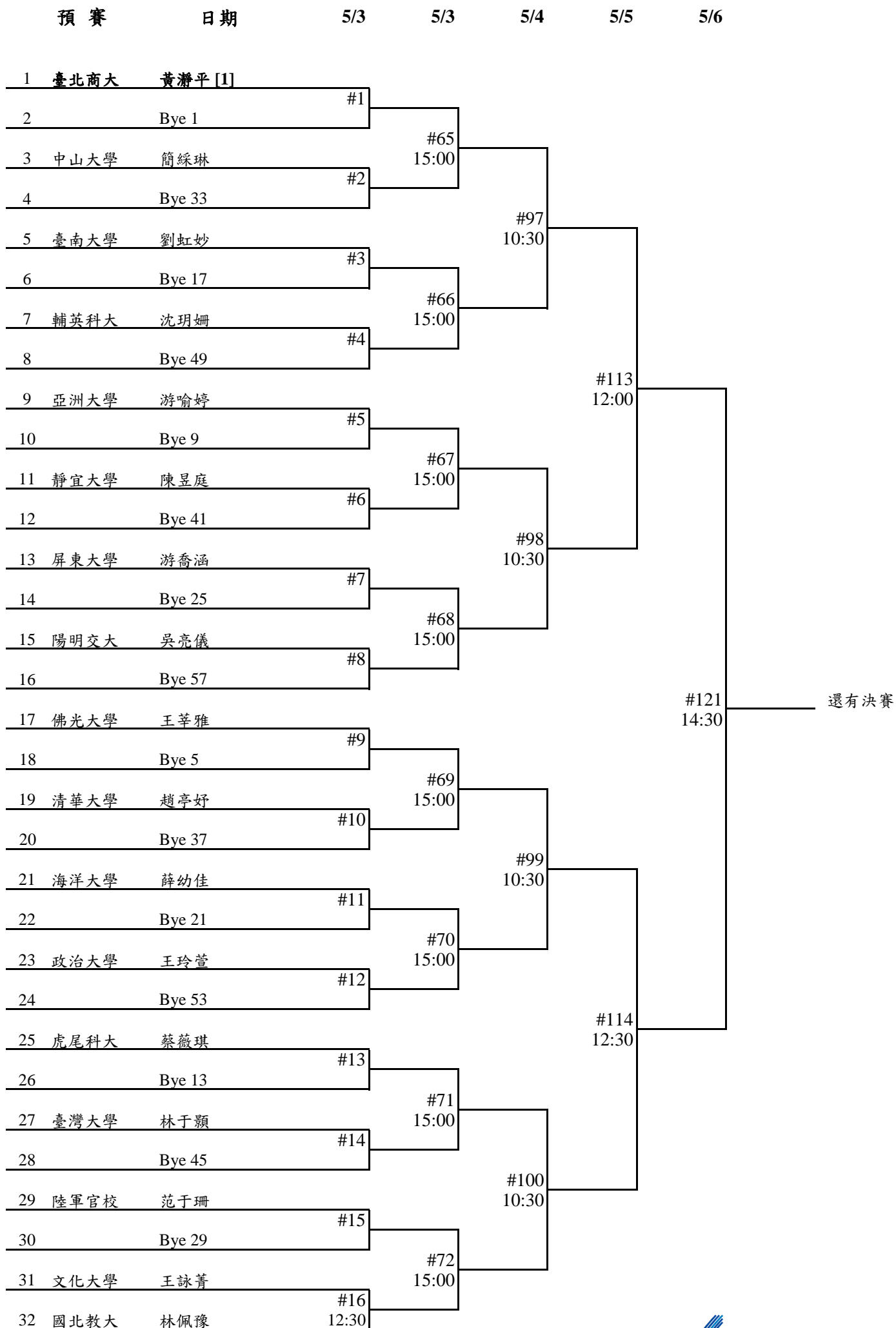

4、公開女生(甲)組個人單打賽：70人，70場，取前8名；第五名並列。

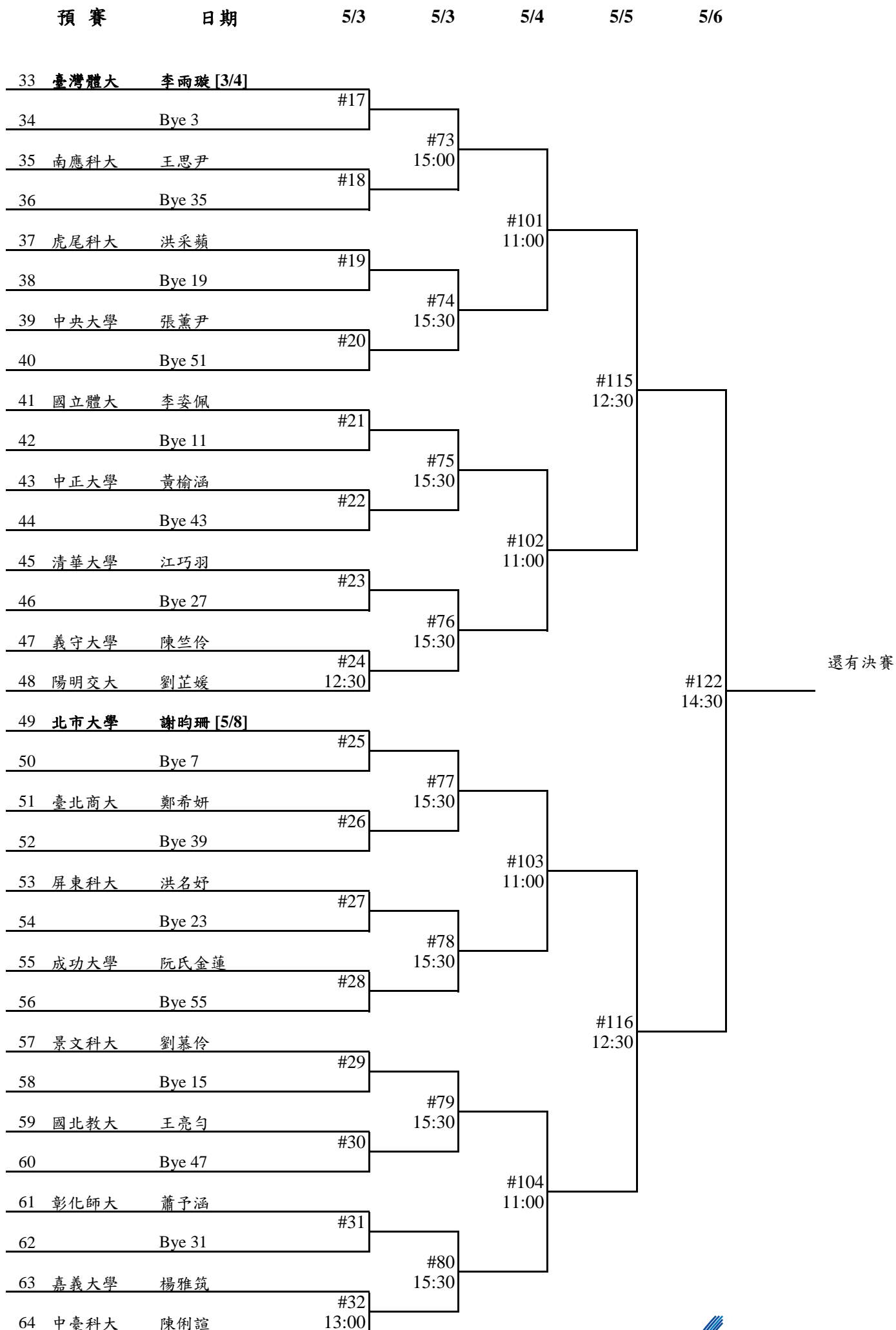

4、公開女生(甲)組個人單打賽：70人，70場，取前8名；第五名並列。

預賽	日期	5/3	5/3	5/4	5/5	5/6
65 海洋大學	蘇曉琪		#33			
66 南應科大	莊宇宸	13:00				
67	Bye 32			#81		
68 中臺科大	林庭聿		#34	15:30		
69	Bye 48				#105	
70 中國醫大	連以婕		#35		11:00	
71	Bye 16			#82		
72 臺南大學	余梓櫻		#36	15:30		
73	Bye 56					#117
74 中山醫大	吳杰蓉		#37			12:30
75	Bye 24			#83		
76 亞洲大學	籃品茵		#38	16:00		
77	Bye 40				#106	
78 國北教大	賴梓錡		#39		11:30	
79	Bye 8			#84		
80 成功大學	韓玉珍 [5/8]		#40	16:00		
81 弘光科大	廖于萱		#41			#123
82 虎尾科大	王姿茗	13:00				14:30
83	Bye 28			#85		
84 臺東大學	黃馨儀		#42	16:00		
85	Bye 44				#107	
86 清華大學	彭雨薇		#43		11:30	
87	Bye 12			#86		
88 陽明交大	何忻澄		#44	16:00		
89	Bye 52					#118
90 國立體大	許薰尹		#45			12:30
91	Bye 20			#87		
92 北市大學	蔡欣蓓		#46	16:00		
93	Bye 36				#108	
94 臺北商大	林子妘		#47		11:30	
95	Bye 4			#88		
96 中正大學	郭子綺 [3/4]		#48	16:00		

還有決賽

4、公開女生(甲)組個人單打賽：70人，70場，取前8名；第五名並列。

預賽	日期	5/3	5/3	5/4	5/5	5/6
97 中山大學	顏思涵					
98 國立體大	沈彥汝	#49	13:00			
99	Bye 30			#89	16:00	
100 中正大學	黃怡芬	#50				
101	Bye 46				#109	11:30
102 文化大學	陳子菡	#51				
103	Bye 14			#90	16:00	
104 臺北科大	吳思諭	#52				
105	Bye 54					#119
106 臺灣師大	林頤	#53				13:00
107	Bye 22			#91	16:00	
108 輔仁大學	周仲庭	#54				
109	Bye 38				#110	11:30
110 高雄師大	廖姿雅	#55				
111	Bye 6			#92	16:30	
112 屏東大學	陳慕慈	#56				
113	Bye 58					#124
114 臺灣體大	盧苡宸	#57				14:30
115	Bye 26			#93	16:30	
116 北市大學	黃羽薇	#58				
117	Bye 42				#111	12:00
118 成功大學	柯宥蓁	#59				
119	Bye 10			#94	16:30	
120 嘉義大學	黃千華	#60				
121	Bye 50					#120
122 海洋大學	黃鈺婷	#61				13:00
123	Bye 18			#95	16:30	
124 臺南大學	林勻茜	#62				
125	Bye 34				#112	12:00
126 臺灣大學	吳婕妤	#63				
127	Bye 2			#96	16:30	
128 屏東科大	宋碩芸 [2]	#64				

還有決賽

4、公開女生(甲)組個人單打賽：70人，70場，取前8名；第五名並列。

決賽：

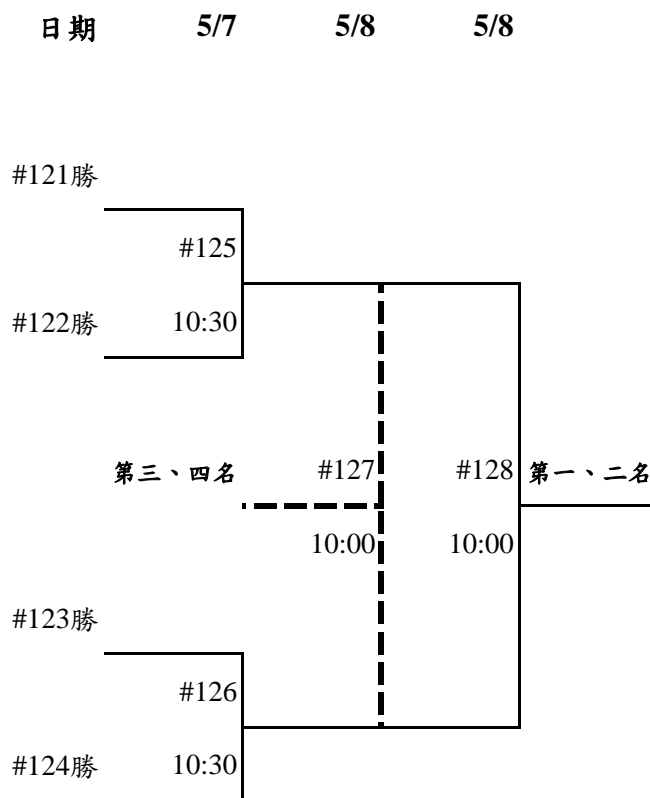

6、公開女生(甲)組個人雙打賽：44組，44場，取前8名；第五名並列。

預賽	日期	5/4	5/4	5/5	5/6	
1 國立體大	宋祐煊 [1]					
1 國立體大	王思敏					#1
2	Bye 1					
3 南應科大	孫卉芝					#33
3 南應科大	王思尹					16:30
4	Bye 17					#2
5 國北教大	張家毓					#49
5 國北教大	賴梓錡					15:30
6	Bye 9					#3
7 陽明交大	林若珩					#34
7 陽明交大	黃嘉欣					16:30
8 嘉義大學	蔡宜璇					#4
8 嘉義大學	黃千華					13:30
9 亞洲大學	游喻婷					#57
9 亞洲大學	籃品茵					15:30
10	Bye 5					#5
11 高雄師大	李嫻諭					#35
11 高雄師大	鄭鈺臻					16:30
12 成功大學	李鈞嵐					#6
12 成功大學	楊雅芳					13:30
13 佛光大學	王莘雅					#50
13 佛光大學	邱雨瑄					15:30
14	Bye 13					#7
15 臺南大學	吳依徒					#36
15 臺南大學	李惠如					16:30
16 臺灣大學	吳婕妤					#8
16 臺灣大學	蔡幸芸					14:00
17 中臺科大	林庭聿 [3/4]					#9
17 中臺科大	邱紘嘉					
18	Bye 3					#10
19 臺灣體大	林羽珮					#37
19 臺灣體大	葉宥忻					16:30
20	Bye 19					#11
21 海洋大學	林宣妤					#51
21 海洋大學	郭卉欣					15:30
22	Bye 11					#12
23 北市大學	楊筑云					#38
23 北市大學	詹又蓁					16:30
24 虎尾科大	洪郁潔					#12
24 虎尾科大	洪采蘋					14:00
25 臺北商大	游美儒 [5/8]					#58
25 臺北商大	黃潛平					15:30
26	Bye 7					#13
27 景文科大	吳宣佩					#39
27 景文科大	陳虹宇					16:30
28 中正大學	余芷妍					#14
28 中正大學	翁汶瑜					14:00
29 文化大學	林芷怡					#52
29 文化大學	簡佳珊					15:30
30	Bye 15					#15
31 臺東大學	邱于娟					#40
31 臺東大學	鍾筑媛					17:00
32 清華大學	江巧羽					#16
32 清華大學	趙亭妤					14:00

還有決賽

還有決賽

6、公開女生(甲)組個人雙打賽：44組，44場，取前8名；第五名並列。

預賽	日期	5/4	5/4	5/5	5/6
陽明交大	吳亮儀				
33 陽明交大	李文瑜				
屏東科大	鄭心茹	#17			
34 屏東科大	陳韻仔	14:00			
			#41		
35	Bye 16		17:00		
臺中教大	尤茹逸	#18			
36 臺中教大	王若萱				
臺北商大	陳煥羽			#53	
37 臺北商大	黃語恩			15:30	
嘉義大學	吳宜蓁	#19			
38 嘉義大學	陳昱安	14:30			
			#42		
39	Bye 8		17:00		
文化大學	王詠菁	#20			
40 文化大學	陳子茵				
成功大學	柯宥蓁			#59	
41 成功大學	阮氏金蓮			15:30	
虎尾科大	王姿茗	#21			
42 虎尾科大	蔡薇琪	14:30			
			#43		
43	Bye 12		17:00		
北市大學	林芷均	#22			
44 北市大學	許尹鏗				
			#54		
45	Bye 20		15:30		
國北教大	羅苡鈿	#23			
46 國北教大	鄭盈楹				
			#44		
47	Bye 4		17:00		
高雄師大	葉卉珊 [3/4]	#24			
48 高雄師大	陸純青				
中原大學	陳澄如				
49 中原大學	黃冠綾				
中國醫大	李昕	#25			
50 中國醫大	連以婕	14:30			
			#45		
51	Bye 14		17:00		
清華大學	陳姿佑	#26			
52 清華大學	陳宥蓁				
海洋大學	楊家榕			#55	
53 海洋大學	齊億			16:00	
臺南大學	林書甄	#27			
54 臺南大學	林郁珍	14:30			
			#46		
55	Bye 6		17:00		
中正大學	邱昭綺	#28			
56 中正大學	郭子綺				
中山大學	林貞妤			#60	
57 中山大學	顏思涵			15:30	
國立體大	林芝昀	#29			
58 國立體大	汪郁喬	14:30			
			#47		
59	Bye 10		17:00		
南應科大	莊宇宸	#30			
60 南應科大	蔡佳恩				
			#56		
61	Bye 18		16:00		
彰化師大	吳庭如	#31			
62 彰化師大	花紫瑗				
			#48		
63	Bye 2		17:00		
臺灣體大	劉子熙 [2]	#32			
64 臺灣體大	李雨璇				

還有決賽

還有決賽

6、公開女生(甲)組個人雙打賽：44組，44場，取前8名；第五名並列。

決賽

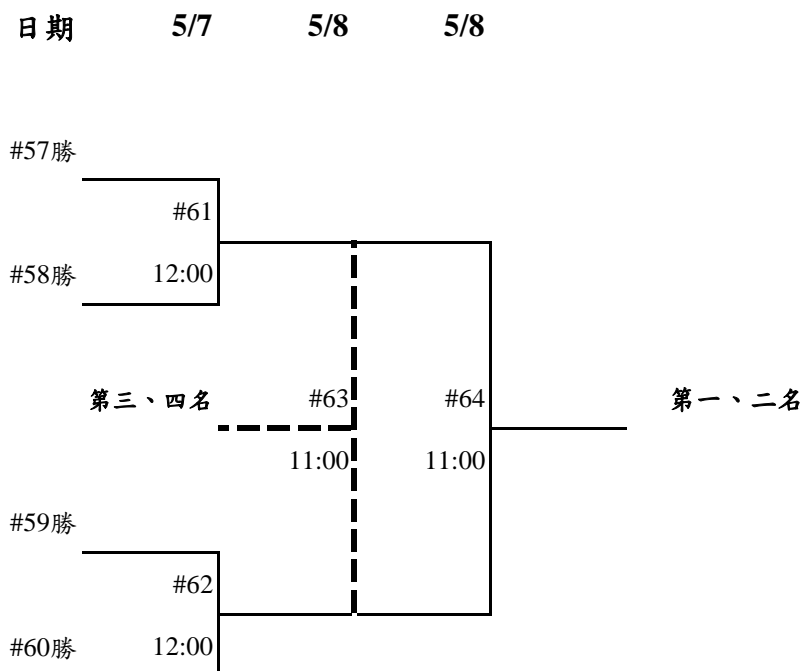

3、公開男生(甲)組個人單打賽：80人，80場，取前8名；第五名並列。

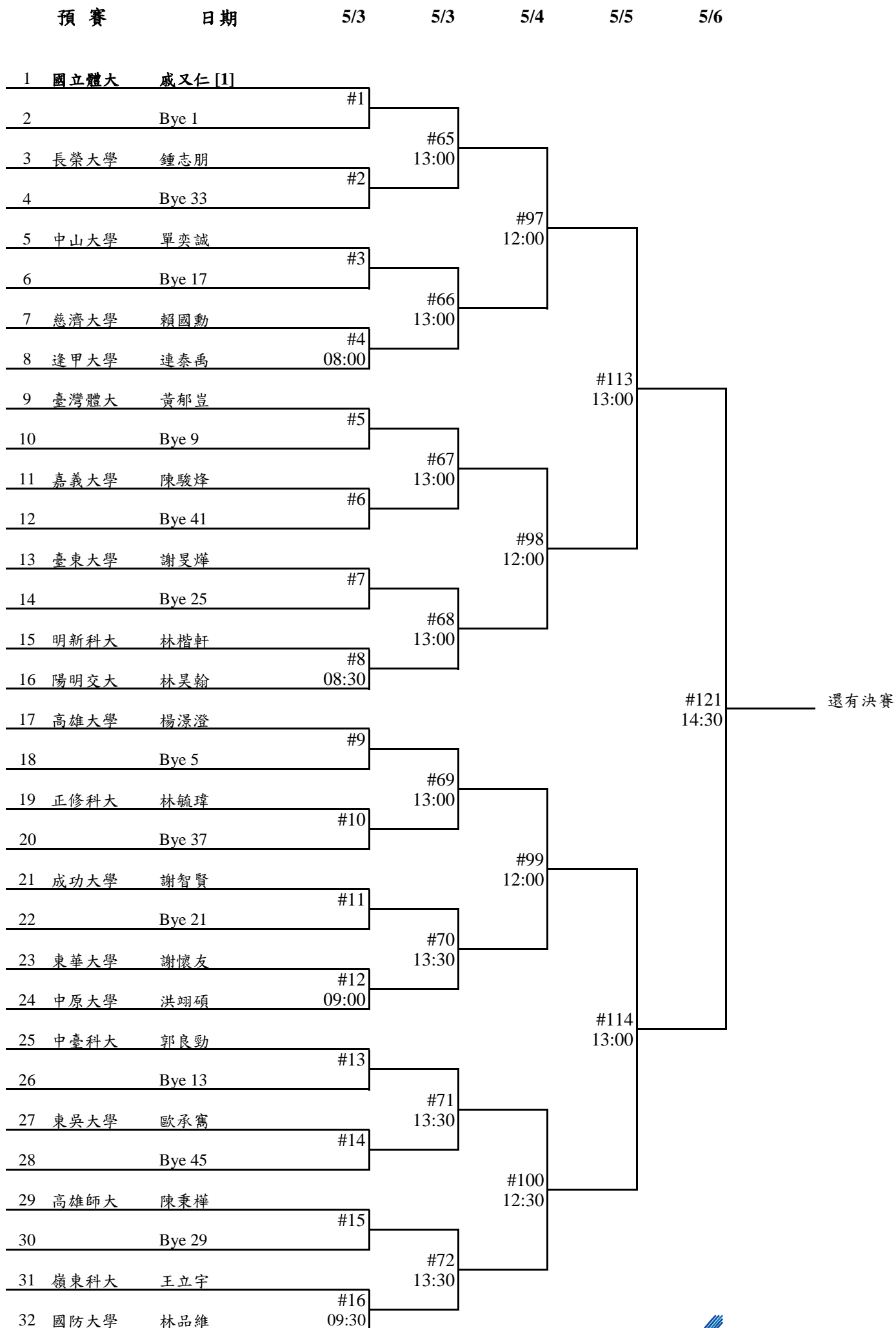

3、公開男生(甲)組個人單打賽：80人，80場，取前8名；第五名並列。

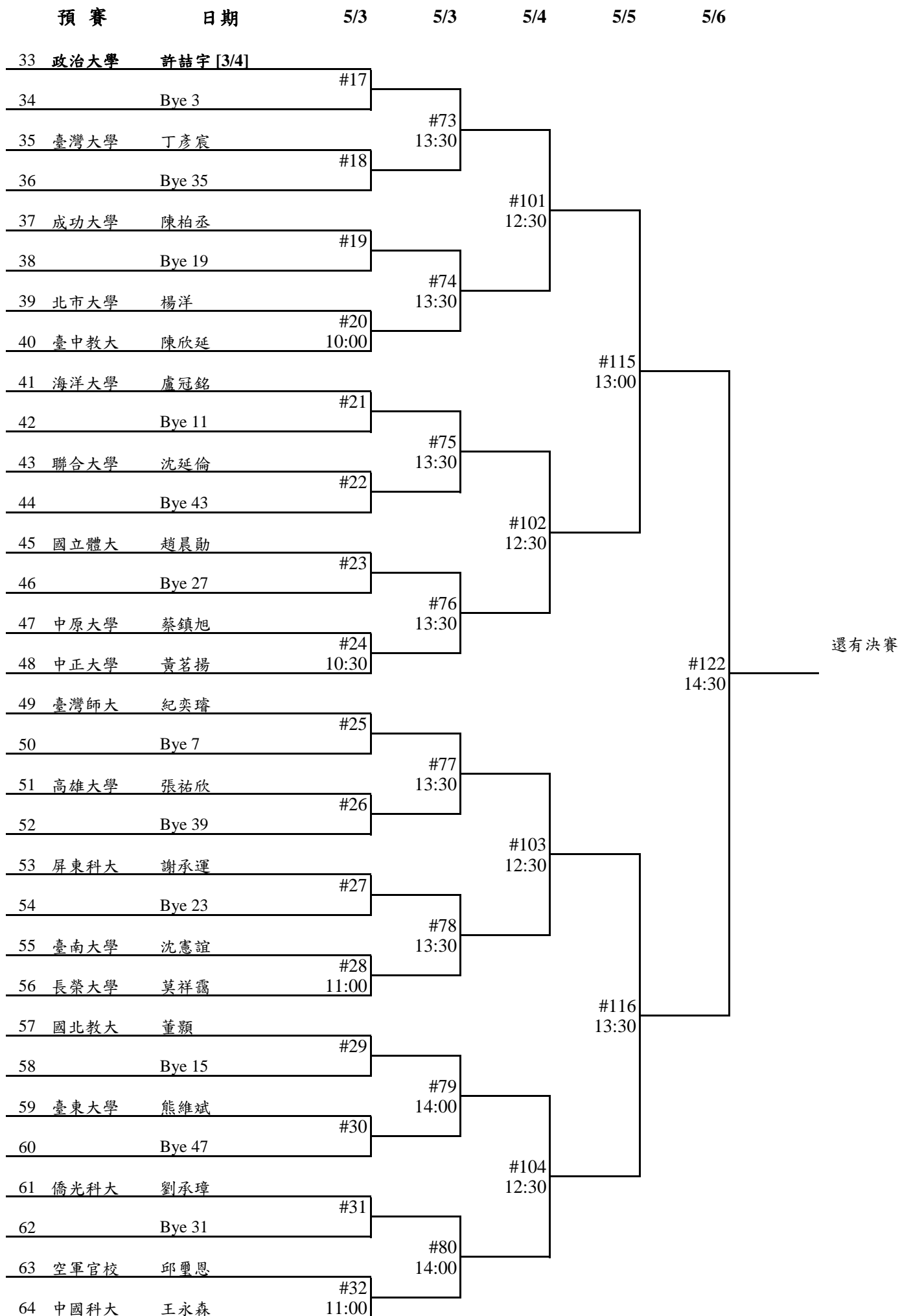

3、公開男生(甲)組個人單打賽：80人，80場，取前8名；第五名並列。

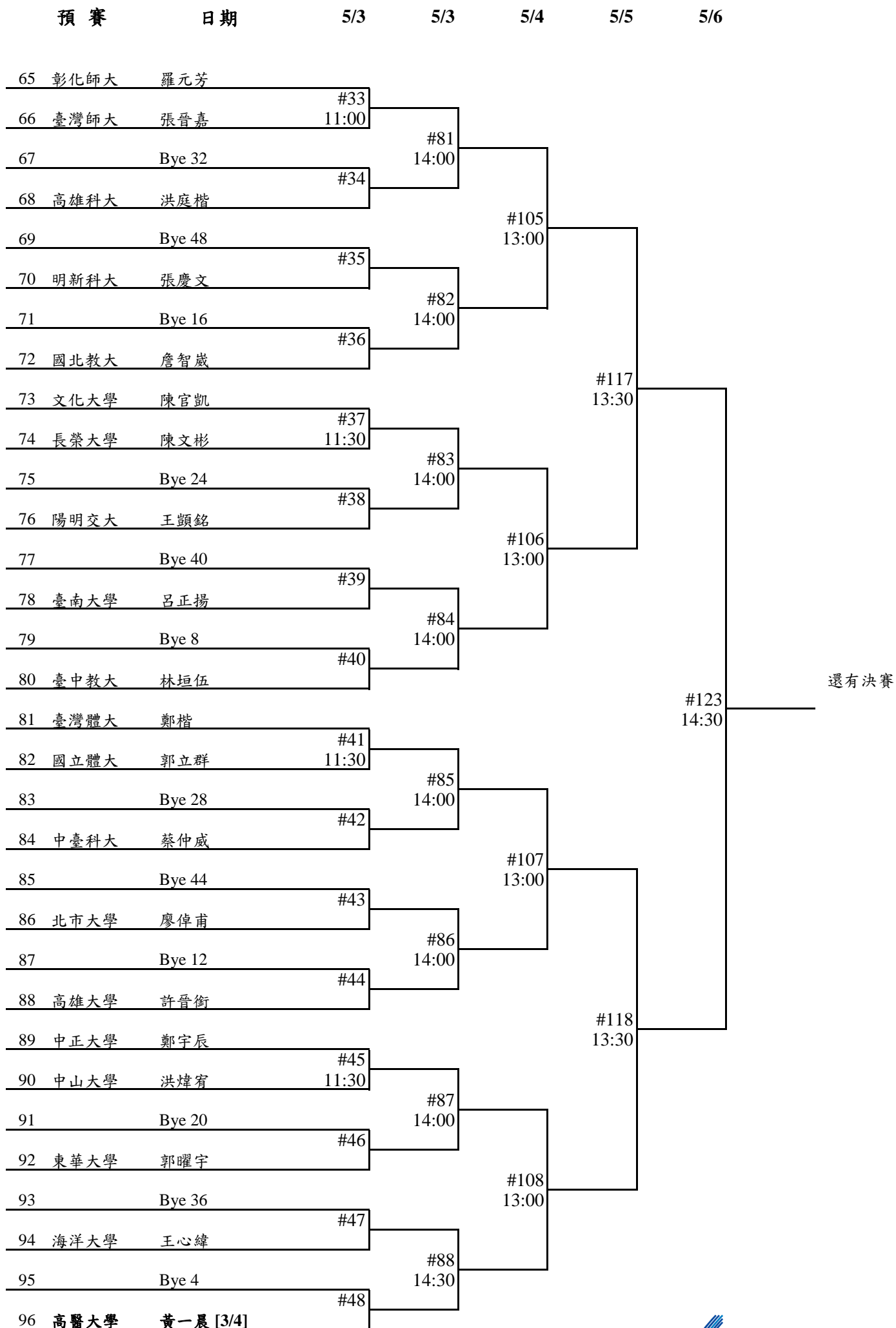

3、公開男生(甲)組個人單打賽：80人，80場，取前8名；第五名並列。

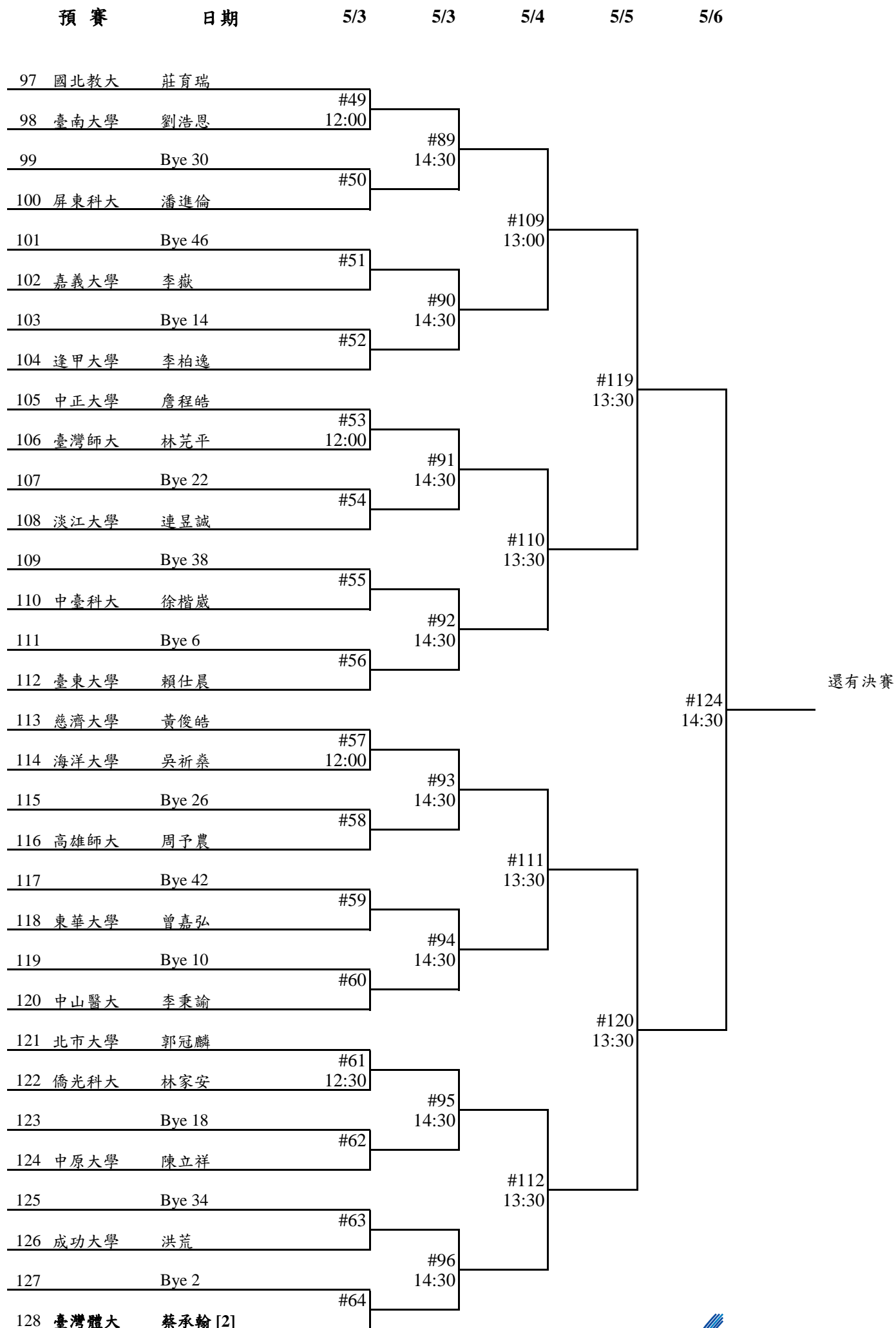

3、公開男生(甲)組個人單打賽：80人，80場，取前8名；第五名並列。

決賽：

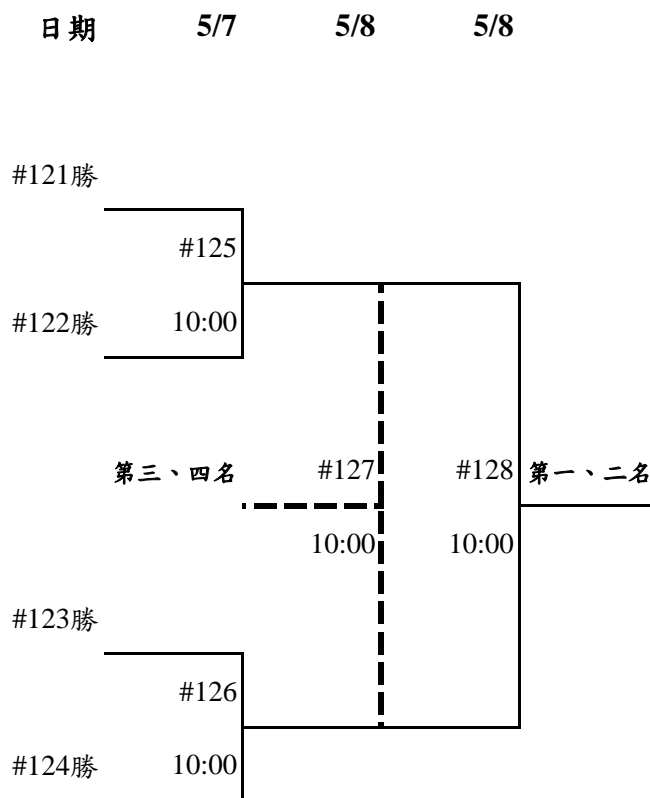

5、公開男生(甲)組個人雙打賽：51組，51場，取前8名；第五名並列。

預賽	日期	5/4	5/5	5/6	5/6	
1 北市大學	吳冠勳 [1]					
1 北市大學	魏俊緯					#1
2	Bye 1					
3 臺灣體大	李長龍					#33
3 臺灣體大	林永晟					16:00
4 南亞學院	林聿翔					#2
4 南亞學院	邱源裕	15:00				
5 中正大學	詹程皓					#49
5 中正大學	黃茗揚					12:00
6	Bye 9					#3
7 臺東大學	林京霆					#34
7 臺東大學	黃邦毓					16:00
8 中原大學	關秉程					#4
8 中原大學	黃柏翰	15:00				
9 高雄大學	廖柏宇					#57
9 高雄大學	方柏勝					15:30
10	Bye 5					#5
11 東華大學	林俊匡					#35
11 東華大學	鄭博宇					16:00
12 臺北商大	李彥劭					#6
12 臺北商大	黃竹顛	15:00				
13 臺南大學	朱祐葳					#50
13 臺南大學	楊秉諺					12:00
14	Bye 13					#7
15 海洋大學	洪邦峻					#36
15 海洋大學	王瑋傑					16:00
16 陽明交大	王顛銘					#8
16 陽明交大	陳均佳	15:00				
17 政治大學	許喆宇 [3/4]					#7
17 政治大學	賈士賢					
18	Bye 3					#9
19 中興大學	宋書宇					#37
19 中興大學	黃逸森					16:00
20 輔英科大	陳子傑					#10
20 輔英科大	黃建傑	15:00				
21 僑光科大	吳昱廷					#51
21 僑光科大	廖宥宸					12:00
22	Bye 11					#11
23 臺中教大	林垣伍					#38
23 臺中教大	林睦喜					16:30
24 國北教大	吳宏奕					#12
24 國北教大	汪子捷	15:30				
25 成功大學	張閔翔 [5/8]					#58
25 成功大學	蕭堃霖					15:30
26	Bye 7					#13
27 中臺科大	張晉瑋					#39
27 中臺科大	葉植鈞					16:30
28 高雄師大	蔡昀歡					#14
28 高雄師大	陳佳葆	15:30				
29 長榮大學	洪奇正					#52
29 長榮大學	黃仲豪					12:00
30 中山大學	張宸愷					#15
30 中山大學	林子晉	15:30				
31 國立體大	曾聖安					#40
31 國立體大	李逢晟					16:30
32 嘉義大學	趙梓愷					#16
32 嘉義大學	陳昕	15:30				

還有決賽

還有決賽

5、公開男生(甲)組個人雙打賽：51組，51場，取前8名；第五名並列。

預賽	日期	5/4	5/5	5/6	5/6	
33 陽明交大	張軒齊					
陽明交大	高忻緯					
34 成功大學	洪荒	#17				
成功大學	謝智賢	15:30				
35 明新科大	張慶文		#41			
明新科大	林楷軒		16:30			
36 國立體大	張凱翔	#18				
國立體大	盧明哲	15:30				
37 中臺科大	許綦樺			#53		
中臺科大	陳彥圻			12:00		
38 中正大學	張文彥	#19				
中正大學	陳芃葦	15:30				
39	Bye 8					
40 東華大學	彭凡城	#20				
東華大學	楊博凱					
41 臺南大學	王品堯					
臺南大學	韋政辰					
42 中原大學	李昱賢	#21				
中原大學	陳威廷	16:00				
43	Bye 12					
44 中興大學	唐暄哲	#22				
中興大學	李柏辰					
45 高雄師大	陳文康			#54		
高雄師大	陳秉樺			12:30		
46 臺北商大	劉子瑜	#23				
臺北商大	蔡詠鈞	16:00				
47	Bye 4					
48 北市大學	吳軒毅 [3/4]	#24				
北市大學	江建肇					
49 屏東大學	楊喜樂					
屏東大學	潘佑安					
50 高雄大學	林正易	#25				
高雄大學	林禹丞	16:00				
51 臺灣師大	張晉嘉		#45			
臺灣師大	林芑平		17:00			
52 國北教大	李翊丞	#26				
國北教大	簡昱安	16:00				
53 長榮大學	莫祥靄			#55		
長榮大學	陳彥廷			12:30		
54 屏東科大	李政杰	#27				
屏東科大	謝承運	16:00				
55	Bye 6					
56 臺東大學	余睿廉	#28				
臺東大學	徐忠茗					
57 海洋大學	李翔赫					
海洋大學	王心緯					
58 慈濟大學	賴國勳	#29				
慈濟大學	黃俊皓	16:00				
59	Bye 10					
60 臺中教大	許佑豪	#30				
臺中教大	黃宇頡					
61 樹德科大	田俊邦			#56		
樹德科大	謝友翔			12:30		
62 嘉義大學	陳宥宇	#31				
嘉義大學	陳駿烽	16:00				
63	Bye 2					
64 臺灣體大	廖晁邦 [2]	#32				
臺灣體大	邱相樺					

#41	16:30	#53	12:00	#59	15:30	還有決賽
#18	15:30					
#42	16:30	#54	12:30	#59	15:30	還有決賽
#20	16:30					
#43	16:30	#55	12:30	#59	15:30	還有決賽
#21	16:00					
#44	16:30	#56	12:30	#59	15:30	還有決賽
#22	16:30					
#45	17:00	#57	12:30	#59	15:30	還有決賽
#23	16:00					
#46	17:00	#58	12:30	#59	15:30	還有決賽
#24	16:00					
#47	17:00	#59	12:30	#59	15:30	還有決賽
#25	16:00					
#48	17:00	#60	12:30	#59	15:30	還有決賽
#26	16:00					
#49	17:00	#61	12:30	#59	15:30	還有決賽
#27	16:00					
#50	17:00	#62	12:30	#59	15:30	還有決賽
#28	16:00					
#51	17:00	#63	12:30	#59	15:30	還有決賽
#29	16:00					
#52	17:00	#64	12:30	#59	15:30	還有決賽
#30	16:00					
#53	17:00	#65	12:30	#59	15:30	還有決賽
#31	16:00					
#54	17:00	#66	12:30	#59	15:30	還有決賽
#32	16:00					

5、公開男生(甲)組個人雙打賽：51組，51場，取前8名；第五名並列。

決賽：

日期 5/7 5/8 5/8

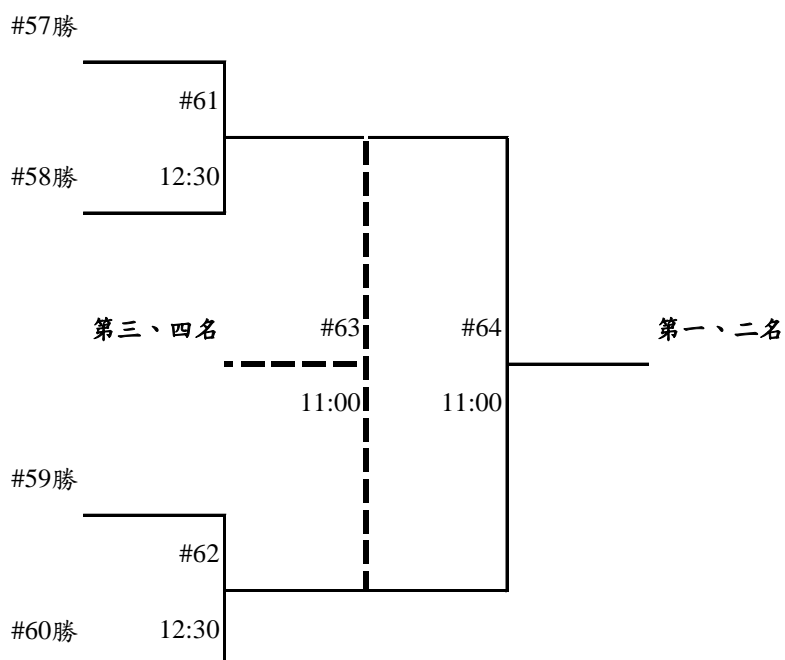

7、公開混合(甲)組個人雙打賽：46組，46場，取前8名；第五名並列。

預賽	日期	5/4	5/5	5/6	5/6	
1 臺灣體大	邱相樑 [1]					
1 臺灣體大	劉子熙	#1				
2	Bye 1					
3 嘉義大學	陳昕		#33			
3 嘉義大學	陳昱安		08:00			
4	Bye 17	#2				
5 國北教大	李翊丞			#49		
5 國北教大	鄭盈楹			10:00		
6	Bye 9	#3				
7 中臺科大	許綦樺		#34			
7 中臺科大	陳俐誼		08:30			
8 國立體大	盧明哲	#4				
8 國立體大	林芝昀	08:00				
9 高雄師大	陳佳葆				#57	還有決賽
9 高雄師大	葉卉珊				14:00	
10	Bye 5	#5				
11 輔英科大	陳子傑		#35			
11 輔英科大	沈玥姍		09:00			
12 中國醫大	李柏誼	#6				
12 中國醫大	李昕	08:30				
13 臺灣大學	丁彥宸			#50		
13 臺灣大學	林于穎			10:00		
14	Bye 13	#7				
15 臺東大學	王柏凱		#36			
15 臺東大學	邱于娟		09:30			
16 中山大學	林子晉	#8				
16 中山大學	林貞妤	09:00				
17 臺南大學	王品堯					
17 臺南大學	李惠如					
18	Bye 3	#9				
19 臺中教大	陳欣延		#37			
19 臺中教大	王若萱		09:30			
20 臺灣師大	紀奕璿	#10				
20 臺灣師大	林頤	09:30				
21 成功大學	陳柏丞			#51		
21 成功大學	韓玉珍			10:00		
22	Bye 11	#11				
23 中正大學	胡宇翔		#38			
23 中正大學	溫珮廷		09:30			
24 陽明交大	張軒齊	#12				
24 陽明交大	黃嘉欣	09:30				
25 文化大學	陳官凱				#58	還有決賽
25 文化大學	簡佳珊				14:00	
26	Bye 7	#13				
27 臺北商大	蔡詠鈞		#39			
27 臺北商大	林子妘		09:30			
28 中原大學	林郁程	#14				
28 中原大學	陳澄如	09:30				
29 北市大學	魏俊緯			#52		
29 北市大學	詹又蓁			10:00		
30	Bye 15	#15				
31 南應科大	鄭宇盛		#40			
31 南應科大	蔡佳恩		09:30			
32 海洋大學	王瑋傑	#16				
32 海洋大學	郭卉欣	09:30				

7、公開混合(甲)組個人雙打賽：46組，46場，取前8名；第五名並列。

預賽	日期	5/4	5/5	5/6	5/6	
33 海洋大學 洪邦峻						
34 中興大學 沈日華		#17				
34 中興大學 湯芷晴		09:30				
35	Bye 16					
36 政治大學 賈士賢		#18				
36 政治大學 王玲萱						
37 高雄師大 蔡昀歡						
37 高雄師大 陸純青						
38 臺南大學 沈憲誼		#19				
38 臺南大學 吳依健		10:00				
39	Bye 8					
40 臺東大學 林京霆		#20				
40 臺東大學 鍾筑媛						
41 國立體大 陳宇哲						
41 國立體大 王思敏						
42 南亞學院 林聿翔		#21				
42 南亞學院 蔡秋華		10:00				
43	Bye 12					
44 中原大學 楊諺棠		#22				
44 中原大學 黃冠綾						
45 臺中教大 黃宇頡						
45 臺中教大 尤茹逸						
46 成功大學 蕭堃霖		#23				
46 成功大學 楊雅芳		10:00				
47	Bye 4					
48 嘉義大學 楊家豪 [3/4]		#24				
48 嘉義大學 蔡宜璇						
49 正修科大 林毓璋						
49 正修科大 邱子芸						
50 中山大學 洪煒宥		#25				
50 中山大學 簡綠琳		10:00				
51	Bye 14					
52 臺北商大 李彥劭		#26				
52 臺北商大 游美儒						
53 文化大學 廖廷杰						
53 文化大學 林芷怡						
54 屏東科大 李政杰		#27				
54 屏東科大 陳韻仔		10:00				
55	Bye 6					
56 中臺科大 葉植鈞		#28				
56 中臺科大 邱紘嘉						
57 國北教大 簡昱安						
57 國北教大 羅苡鈞						
58 臺灣體大 林永晟		#29				
58 臺灣體大 林羽珮		10:30				
59	Bye 10					
60 北市大學 吳軒毅		#30				
60 北市大學 楊筑云						
61	Bye 18					
62 陽明交大 高忻緯		#31				
62 陽明交大 林若珩						
63	Bye 2					
64 中正大學 周政寬 [2]		#32				
64 中正大學 邱昭綺						

#41	10:00					
#42	10:00					
#43	10:00					
#44	10:00					
#45	10:00					
#46	10:30					
#47	10:30					
#48	10:30					
#53	10:00					
#54	10:30					
#55	10:30					
#56	10:30					
#59	14:00					還有決賽
#60	14:00					還有決賽

7、公開混合(甲)組個人雙打賽：46 組 ，46 場 ，取前 8 名 ； 第五名 並列。

決賽

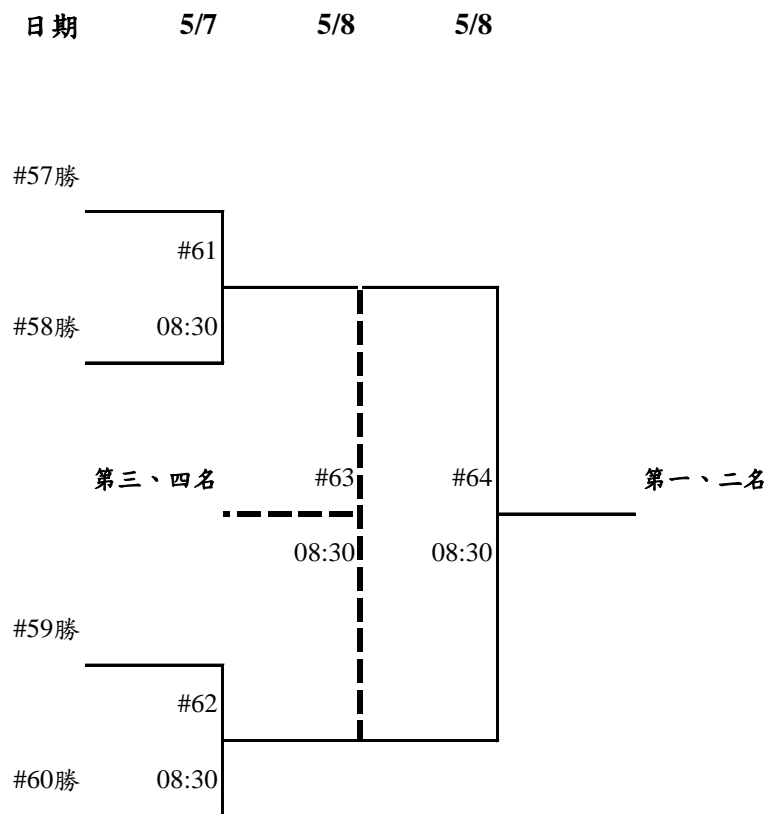

11、一般女生（乙）組個人單打賽：32 人，32 場，取前 8 名；第五名並列。

預賽	日期	5/5	5/6	5/6	
★1	1 臺北醫大 楊采庭	#1			
	2 東華大學 羅孟婷	14:00			
	3 長榮大學 蘇佩淇		#17		
	4 輔英科大 周莉秦	14:00	11:30		
★2	5 臺中教大 魏漢瑩	#3			
	6 銘傳大學 張庭瑋	14:00			
	7 聯合大學 韓宜君		#18		
	8 中華大學 何書妤	14:00	11:30		
				#25	還有決賽
				14:00	
★1	9 中山大學 黃滄葳	#5			
	10 金門大學 李靜潔	14:00			
	11 臺北科大 李易泰		#19		
	12 僑光科大 朱苡慈	14:30	11:30		
★2	13 國北教大 蔡馨瑩	#7			
	14 東華大學 張妍	14:30			
	15 輔英科大 林妍均		#20		
	16 聖母專校 楊家芸	14:30	11:30		
	17 靜宜大學 陳君而			#26	還有決賽
	18 政治大學 黃毓理	14:30		14:30	
	19 德明科大 許書昀		#21		
	20 中山大學 鍾珮郁	14:30	11:30		
★2	21 高醫大學 蕭璽恩	#11			
	22 文藻大學 陳之妤	15:00			
	23 中華大學 劉品鑿		#22		
	24 國防大學 高昀	15:00	11:30		
	25 國立體大 盧詩涵	#13			
	26 元培科大 賴玟廷	15:00			
	27 臺中科大 胡詩揚		#23		
	28 臺北醫大 陳彥穎	15:00	12:00		
★2	29 銘傳大學 沈珮鈴	#15			
	30 彰化師大 張羽萱	15:00			
	31 長庚科大 劉芝妘		#24		
	32 僑光科大 林家旗	15:30	12:00		
				#28	還有決賽
				14:30	

11、一般女生（乙）組個人單打賽：32 人 ， 32 場，取前 8 名 ；第五名並列。

決 賽

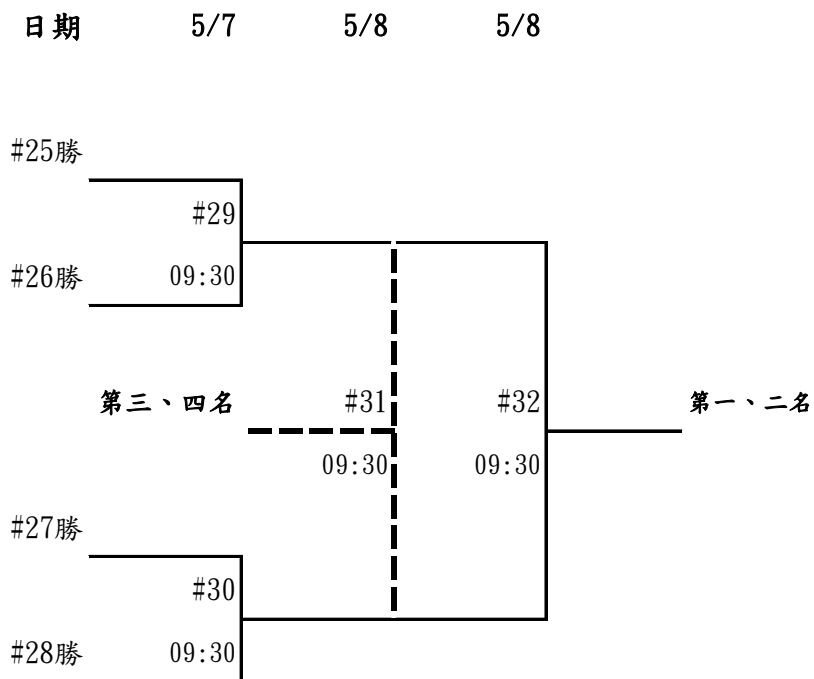

9、一般女生(乙)組團體賽：16 隊，32 場，取前 8 名。

預賽：採分 4 組循環，各組取 2 名進入決賽。

一般女團 - A

編號		隊名	1	2	3	4	積分	名次
1	(★1)	輔仁大學		5/3 09:30	5/4 08:00	5/5 08:00		
2	(★2)	陽明交大	5/3 09:30		5/5 08:00	5/4 08:00		
3		中山大學	5/4 08:00	5/5 08:00		5/3 09:30		
4		清華大學	5/5 08:00	5/4 08:00	5/3 09:30			

一般女團 - B

編號		隊名	5	6	7	8	積分	名次
5		臺灣師大		5/3 09:30	5/4 08:00	5/5 08:00		
6	(★2)	成功大學	5/3 09:30		5/5 08:00	5/4 08:00		
7		海洋大學	5/4 08:00	5/5 08:00		5/3 09:30		
8		東海大學	5/5 08:00	5/4 08:00	5/3 09:30			

一般女團 - C

編號		隊名	9	10	11	12	積分	名次
9	(★1)	高雄科大		5/3 09:30	5/4 08:00	5/5 08:00		
10	(★2)	中央大學	5/3 09:30		5/5 08:00	5/4 08:00		
11		東吳大學	5/4 08:00	5/5 08:00		5/3 09:30		
12		高雄大學	5/5 08:00	5/4 08:00	5/3 09:30			

一般女團 - D

編號		隊名	13	14	15	16	積分	名次
13	(★1)	中興大學		5/3 09:30	5/4 08:00	5/5 08:00		
14	(★2)	中原大學	5/3 09:30		5/5 08:00	5/4 08:00		
15		屏東大學	5/4 08:00	5/5 08:00		5/3 09:30		
16		臺灣大學	5/5 08:00	5/4 08:00	5/3 09:30			

9、一般女生(乙)組團體賽：16 隊，32 場，取前 8 名。

決賽：分組第一名抽 1、3、6、8，分組第二名抽 2、4、5、7 號籤(預賽同組同區重抽)。

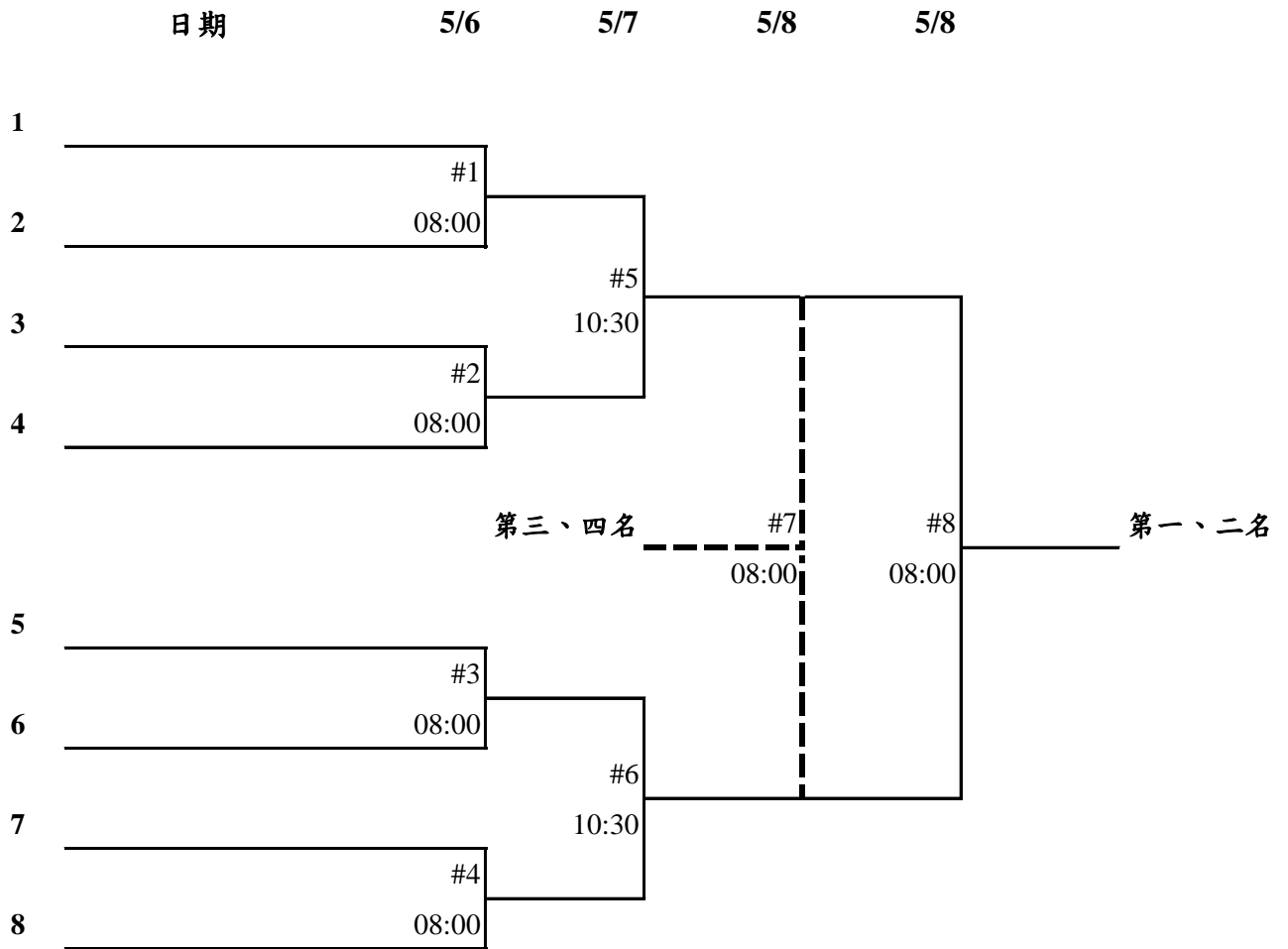

13、一般女生(乙)組個人雙打賽：16組，16場，取前8名；第五名並列。

預賽		日期	5/6	5/6	
★1	1	僑光科大	朱苡慈		
		僑光科大	姜美華		
★2	2	臺中科大	胡詩楊	#1	#9 15:00
		臺中科大	楊善閔	12:30	
	3	輔英科大	周莉秦		
		輔英科大	潘苡瑄		
★1	5	臺北醫大	陳彥穎		#10 15:00
		臺北醫大	楊采庭		
	6	臺南大學	葛羿庭	#3	
		臺南大學	吳宛穎	12:30	
★2	7	高醫大學	王惟欣		#11 15:00
		高醫大學	莊翊琪		
	8	國立體大	李宛諭	#4	
		國立體大	林家嘉	12:30	
★2	10	彰化師大	陳思穎	#5	#12 15:00
		彰化師大	廖容瑩	13:00	
	11	臺北科大	李易秦		
		臺北科大	劉睿穎		
★1	12	中山大學	黃滄葳	#6	#13 11:00
		中山大學	鍾珮郁	13:00	
	13	臺北商大	蔡詠筑		
		臺北商大	林育茹		
★2	14	東華大學	陳宜芬	#7	#15 10:30
		東華大學	吳毓馨	13:00	
	15	北市大學	李沂蓁		
		北市大學	古家芸		
		政治大學	黃毓理	#8	
	16	政治大學	葉展華	13:00	

還有決賽

還有決賽

還有決賽

還有決賽

決賽

日期	5/7	5/8	5/8	
	#9勝			
	#10勝	#13		
		11:00		
	第三、四名	#15	#16	第一、二名
		10:30	10:30	
	#11勝			
	#12勝	#14		
		11:00		

10、一般男生(乙)組個人單打賽：32人，32場，取前8名；第五名並列。

	預賽	日期	5/5	5/6	5/6				
★1	1	大葉大學	林育蔚	#1	#17	#25 14:00	還有決賽		
	2	臺灣師大	許恆承	10:30					
	3	成功大學	彭新祐	#2	#18				
	4	亞洲大學	趙曜生	10:30					
★2	5	淡江大學	張祐綦	#3	#19			#26 14:00	還有決賽
	6	臺中教大	陳觀詠	11:00					
	7	景文科大	林衛威	#4	#20				
	8	國北教大	黃聖傑	11:00					
★1	9	文化大學	莊森筆	#5	#21	#27 14:00	還有決賽		
	10	長榮大學	劉俊言	11:00					
	11	僑光科大	柯善騰	#6	#22				
	12	國防大學	林佳正	11:00					
★2	13	臺中科大	周育群	#7	#23			#28 14:00	還有決賽
	14	長榮大學	呂舶辰	11:00					
	15	勤益科大	溫士緯	#8	#24				
	16	中山醫大	陳威齊	11:30					
	17	僑光科大	林柏宇	#9	#25	還有決賽			
	18	大同大學	宋青翰	11:30					
	19	臺灣科大	翁得中	#10	#26				
	20	北市大學	洪嘉均	11:30					
★2	21	臺東大學	方煜煒	#11	#27		還有決賽		
	22	元智大學	周承諭	11:30					
	23	臺灣科大	林宗漢	#12	#28				
	24	金門大學	蔡云軒	11:30					
	25	輔英科大	謝其翰	#13	#29	還有決賽			
	26	屏東科大	鍾嘉軒	12:00					
	27	元培科大	郭紹瑋	#14	#30				
	28	長榮大學	蔡乙瑋	12:00					
★2	29	大同大學	林庠楚	#15	#31		還有決賽		
	30	致理科大	陳柏翰	12:00					
	31	元智大學	詹冠易	#16	#32				
	32	高雄師大	林倉煜	12:00					

10、一般男生(乙)組個人單打賽：32人，32場，取前8名；第五名並列。

決賽

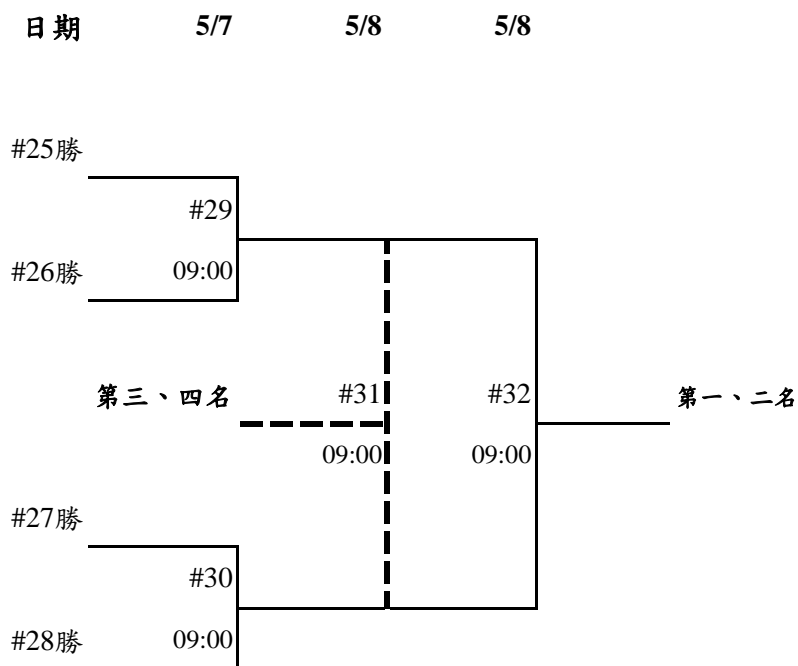

12、一般男生(乙)組個人雙打賽：16組，16場，取前8名；第五名並列。

預賽		日期	5/6	5/6	
★1	1	正修科大 余正傑			
		正修科大 何書齊			
	2	國防醫學院 許庭嘉	#1		
		國防醫學院 張詠承	13:00		
★2	3	淡江大學 張培驊			#9 還有決賽
		淡江大學 吳冠霖			
	4	臺灣師大 周俊宏	#2		
		臺灣師大 許恆承	13:00		
	5	長榮大學 呂舶辰			
		長榮大學 劉俊言			
	6	台北海大 王岑發	#3		
		台北海大 蔡立源	13:00		
★2	7	中山醫大 許崇義			#10 還有決賽
		中山醫大 吳東晉			
	8	臺中科大 蔡政佑	#4		
		臺中科大 黃毓昇	13:30		
	9	屏東科大 葉資君			
		屏東科大 高子宸			
★2	10	大仁科大 劉賢麒	#5		#11 還有決賽
		大仁科大 曾裕炫	13:30		
	11	中山醫大 陳威齊			
		中山醫大 高羿民			
★1	12	虎尾科大 林益誠	#6		#12 還有決賽
		虎尾科大 吳定隆	13:30		
	13	明新科大 江秉駿			
		明新科大 陳祥筌			
★2	14	臺北商大 吳定謙	#7		#12 還有決賽
		臺北商大 林柏鎰	13:30		
	15	北市大學 洪嘉均			
		北市大學 唐耀祖			
★1	16	元智大學 詹冠易	#8		#12 還有決賽
		元智大學 周承諭	13:30		

決賽

日期	5/7	5/8	5/8	
#9勝				
#10勝	#13			
	11:30			
第三、四名		#15	#16	第一、二名
		10:30	10:30	
#11勝				
	#14			
#12勝	11:30			

14、一般混合(乙)組個人雙打賽：16組，16場，取前8名；第五名並列。

預賽		日期	5/6	5/6	
	虎尾科大	吳定隆			
★1	1 虎尾科大	黃萱儀			
	文化大學	彭子杰	#1		
★2	2 文化大學	林心如	08:00		
	海軍官校	王辰陽		#9	還有決賽
★2	3 海軍官校	侯沛好		13:30	
	國防大學	黃柏皓	#2		
★1	4 國防大學	高昀	08:30		
	高醫大學	黃祿祐			
★1	5 高醫大學	王惟欣			
	中國科大	劉柏良	#3		
	6 中國科大	林宜萱	09:00		
	淡江大學	張培驊		#10	還有決賽
★2	7 淡江大學	蔡禮鄰		13:30	
	實踐大學	蔡進財	#4		
	8 實踐大學	徐曉彤	09:30		
	臺灣體大	吳季芸			
	9 臺灣體大	吳展佳			
	僑光科大	王毓均	#5		
★2	10 僑光科大	姜美華	09:30		
	致理科大	陳柏翰		#11	還有決賽
	11 致理科大	陳咨彤		13:30	
	淡江大學	張祐棊	#6		
★1	12 淡江大學	林榆庭	09:30		
	義守大學	蘇守訓			
	13 義守大學	陳榆柔			
	臺北商大	林柏鎰	#7		
★2	14 臺北商大	林湘芸	09:30		
	樹德科大	朱侖成		#12	還有決賽
	15 樹德科大	黃聖婷		13:30	
	僑光科大	李子佑	#8		
★1	16 僑光科大	劉祐岑	09:30		

決賽

日期	5/7	5/8	5/8	
	#9勝			
	#13			
	#10勝	08:00		
	第三、四名	#15	#16	第一、二名
		08:00	08:00	
	#11勝			
	#14			
	#12勝	08:00		

中華民國113年全國大專校院運動會

公開組羽球會內賽成績表

日期：113年5月3日至5月8日

地點：中興大學體育館

一般團體組：

項目	第一名	第二名	第三名	第四名	第五名			
男子團體								
女子團體								

一般個人組：

項目	第一名	第二名	第三名	第四名	第五名			
男子單打								
女子單打								
男子雙打								
女子雙打								
混合雙打								

裁判長：

中華民國113年全國大專校院運動會

公開組羽球會內賽成績表

日期：113年5月3日至5月8日

地點：中興大學體育館

公開團體組：

項目	第一名	第二名	第三名	第四名	第五名			
男子團體								
女子團體				/	/	/	/	/

公開個人組：

項目	第一名	第二名	第三名	第四名	第五名			
男子單打								
女子單打								
男子雙打								
女子雙打								
混合雙打								

裁判長：