

# 113年全國大專校院運動會軟式網球比賽時程表

比賽日期：5月4日(六)~5月8日(三) 地點：臺中市國際網球中心

日期	時間	賽別	場序	硬地球場							
				1	2	3	4	5	6	7	8
5/4 (六)	0830~	單打賽	1	一般男(一~十九)一般女(一~七)				公開男(一~七)公開女(一~六)			
	10:30		2	一般男廿	廿一	廿二	廿三	廿四	廿五	廿六	廿七
	11:00		3	一般女八	九	十	十一	公開男八	九	十	十一
	11:30		4	公開女七	八	九	十	一般男廿八	廿九	卅	卅一
	13:30		5	一般女十二	十三	十四	十五	公開男十二	十三	十四	十五
	14:00		6	公開女十一	十二	十三	十四	一般男卅二	卅三	卅四	卅五
	14:30		7	一般女十六	十七	十八	十九	公開男十六	十七	十八	十九
	15:00		8	公開女十五	十六	十七	十八	一般男卅六	卅七	卅八	卅九
			結束後進行頒獎								
5/5 (日)	08:30~	雙打賽	1	一般男(一~九)一般女(一~七)				公開男(一~七)公開女(一~三)			
	10:30		2	一般男十	十一	十二	十三	十四	十五	十六	十七
	11:10		3	一般女八	九	十	十一	公開男八	九	十	十一
	13:30		4	公開女四	五	六	七	一般男十八	十九	廿	廿一
	14:10		5	一般女十二	十三	十四	十五	公開男十二	十三	十四	十五
	14:50		6	公開女八	九	十	十一	一般男廿二	廿三	廿四	廿五
	15:30		7	一般女十六	十七	十八	十九	公開男十六	十七	十八	十九
	16:10		8	公開女十二	十三	十四	十五	一般男廿六	廿七	廿八	廿九
			結束後進行頒獎								
5/6 (一)	0830~	混合雙打	1	一般一	二	三	四	五	公開一	二	
	09:40		2	一般六	七	八	九				
	10:20		3	公開三	四	五	六				
	11:00		4	一般十	十一	十二	十三				
	13:30		5	公開七	八	九	十				
	14:10		6	一般十四	十五	十六	十七				
	14:50		7	公開十一	十二	十三	十四				
			結束後進行頒獎								
5/7 (二)	08:30	團體賽	1	一般男一	二	三	四	一般女一	二	公開男一	二
	10:30		2	一般男五	六	七	八	一般女三	四	公開男三	四
	13:00		3	一般男九	十	十一	十二	一般女五	六	公開女一	
	15:00		4	公開男五	六			公開女二	結束後頒獎		
5/8 (三)	08:30	團體賽	5	一般男十三	十四	十五	一般女七	八			
	10:30		6	一般男十六	十七		一般女九	十			
				結束後進行頒獎							

一、如因天氣因素，得由大會競賽組自行調整比賽時間。

二、比賽按照場序由左至右進行，時間、場地由競賽組依實際情況進行比賽。

三、團體賽按照排定時間進行比賽。

一)組別：一般男生單打(35組取8名) 比賽時間：5月4日8：30起

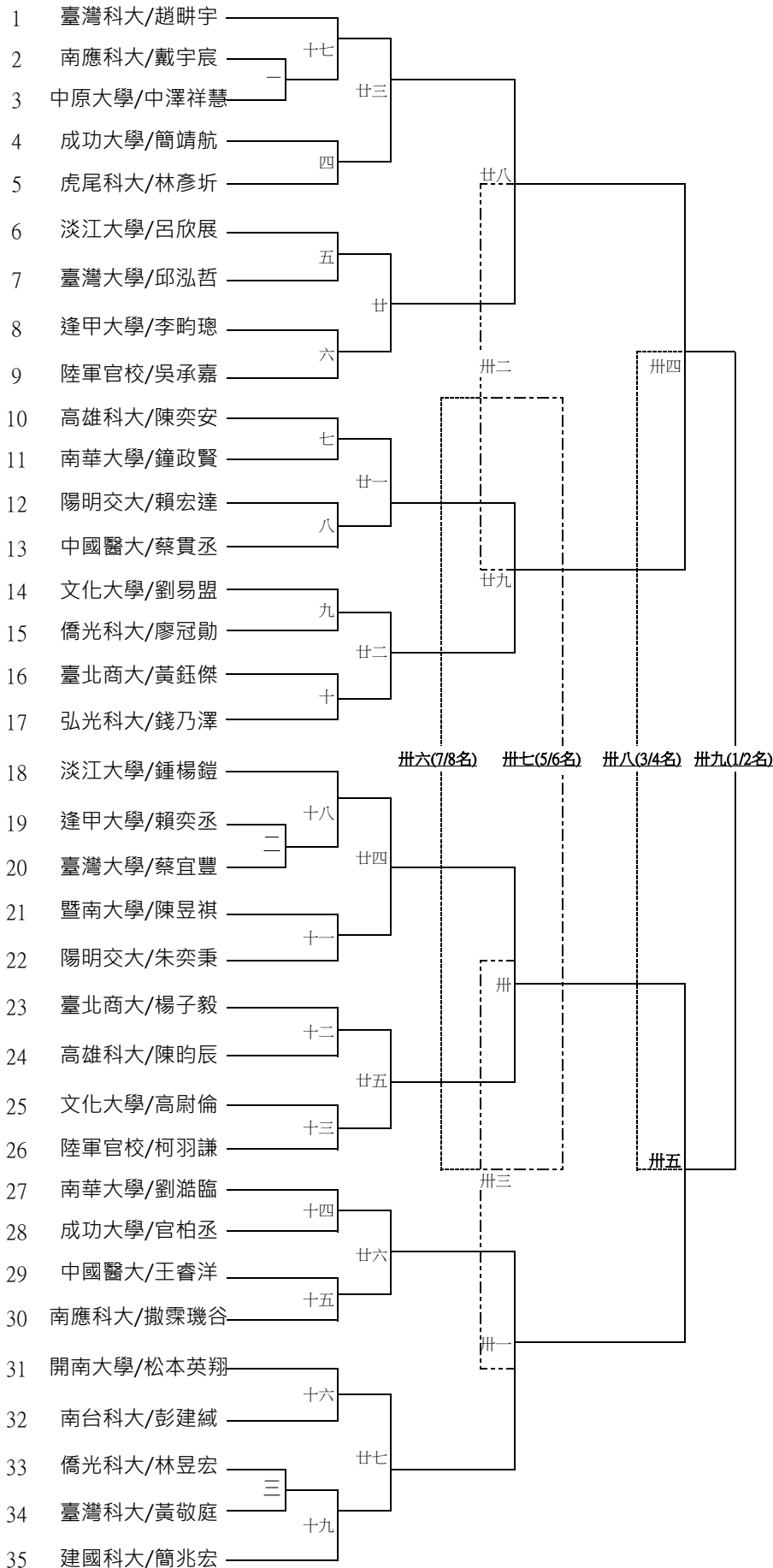

二)組別：一般女生單打賽(15位取8名)

比賽時間：5月4日8：30起

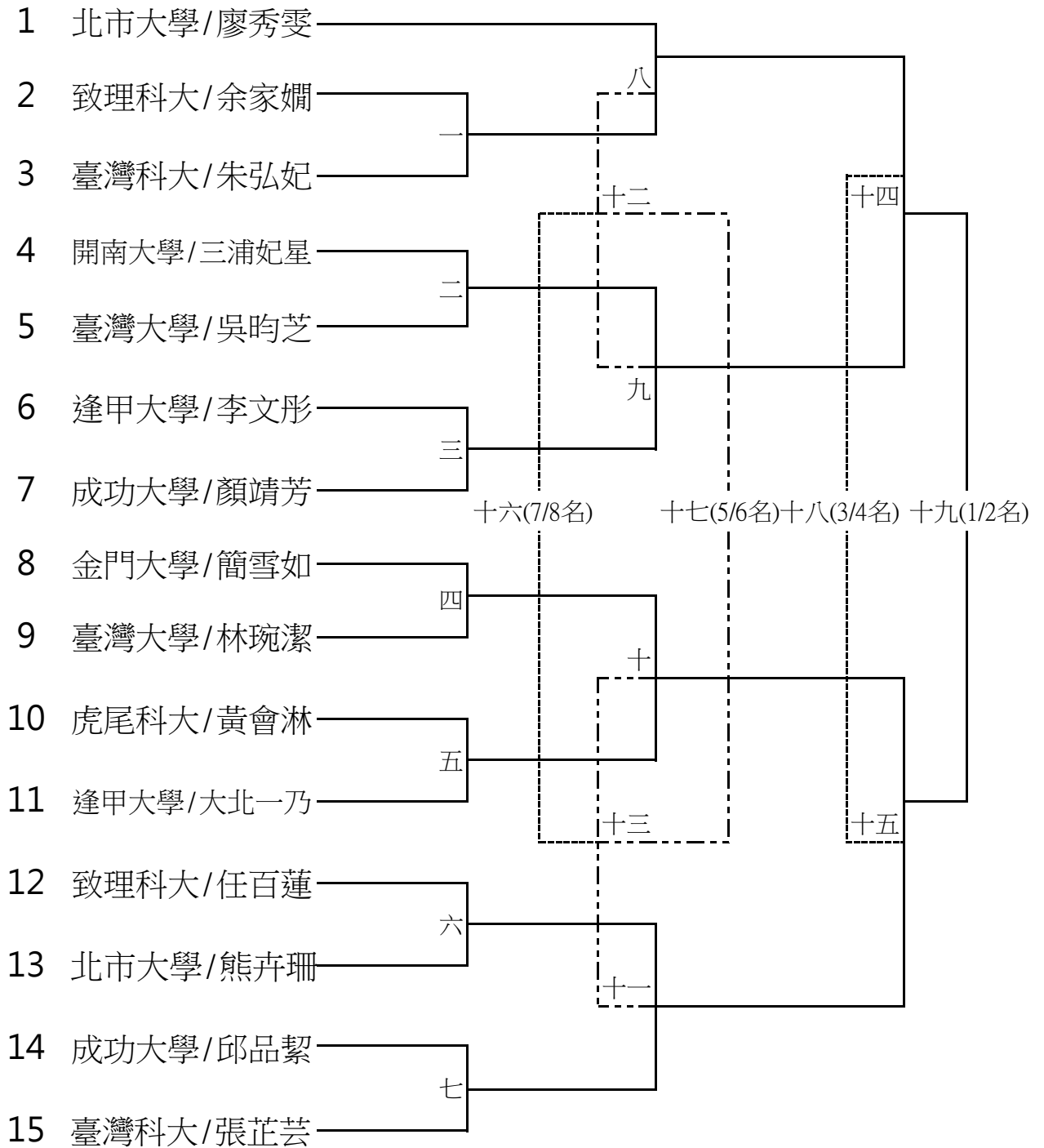

三)項目：公開組男生單打(15隊取8名) 比賽時間：5月4日08：30起

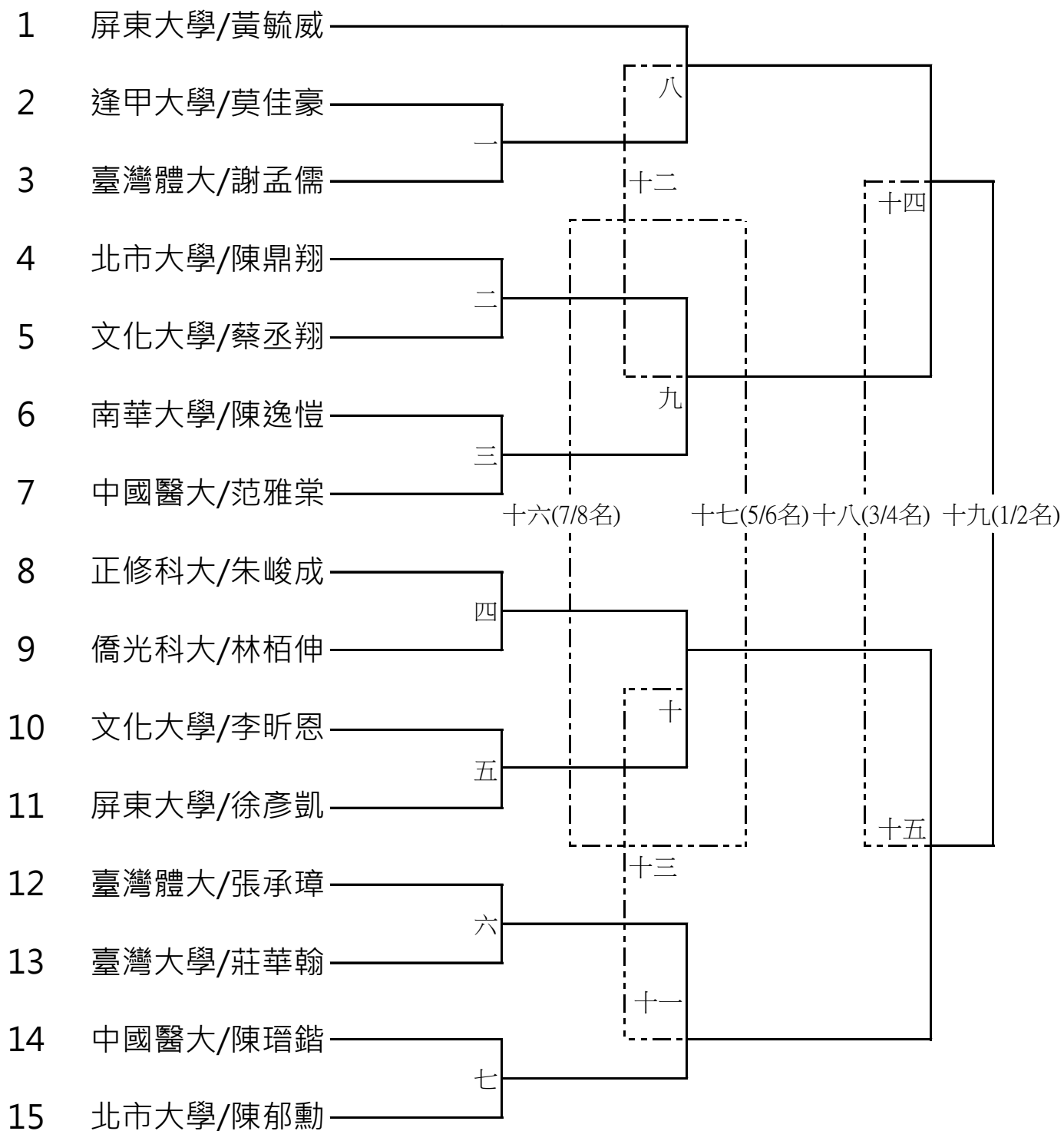

四)項目：公開組女生單打(14隊取8名)比賽時間：5月4日8：30起

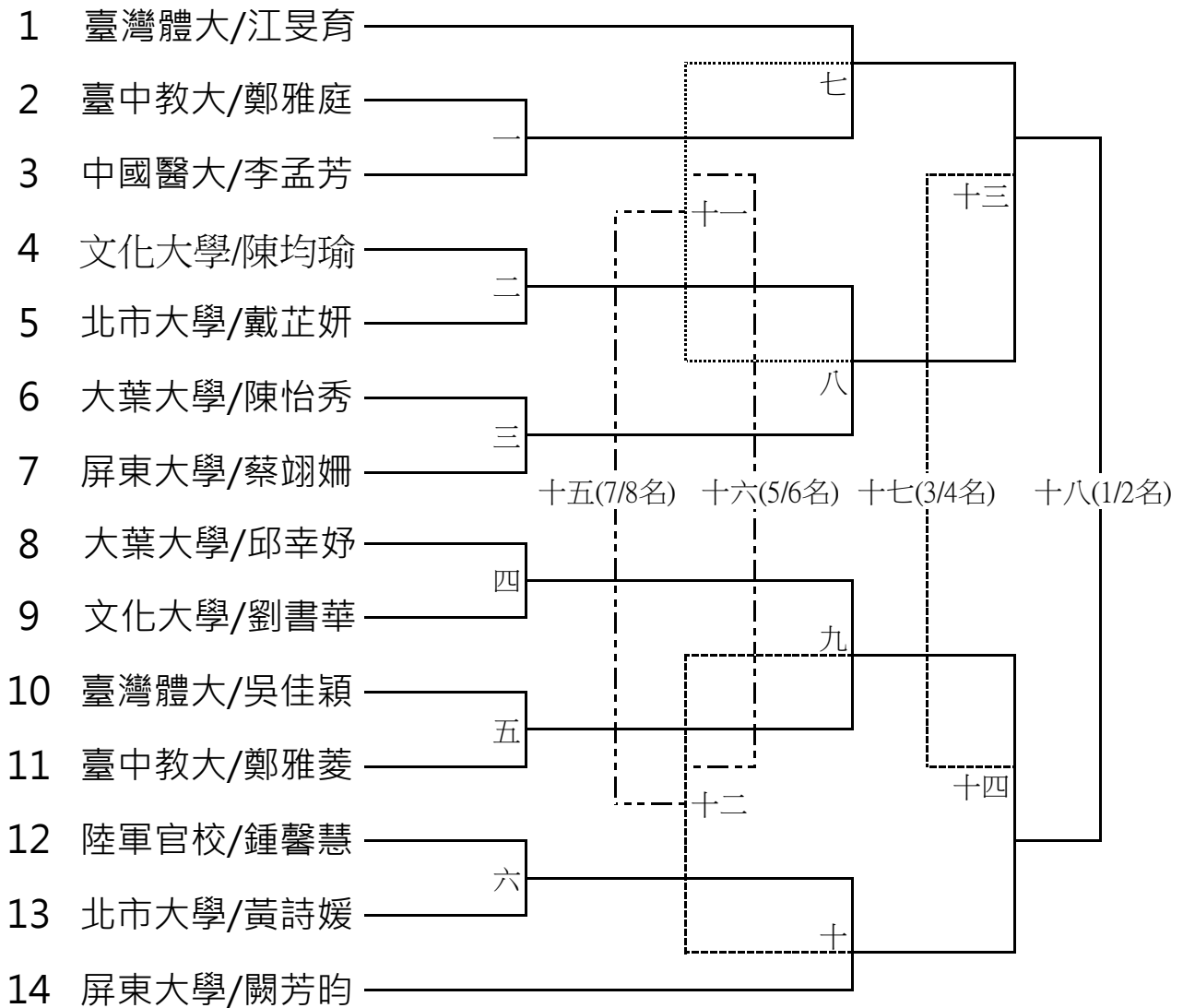

五)項目：一般男生組雙打(25組取8名) 比賽時間：5月5日08：30起

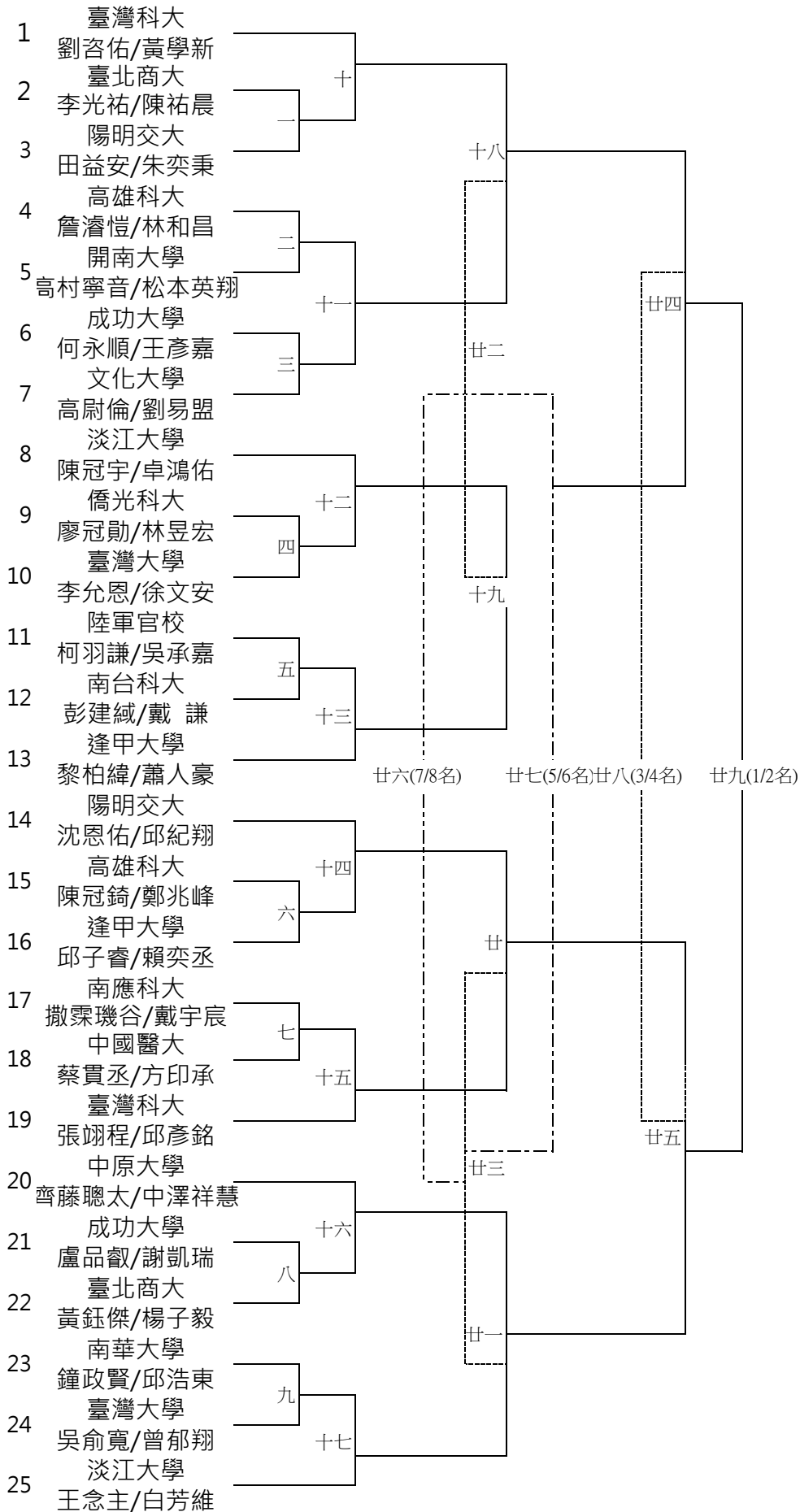

六)項目：一般女生組雙打(15組取8名) 比賽時間：5月5日08：30起

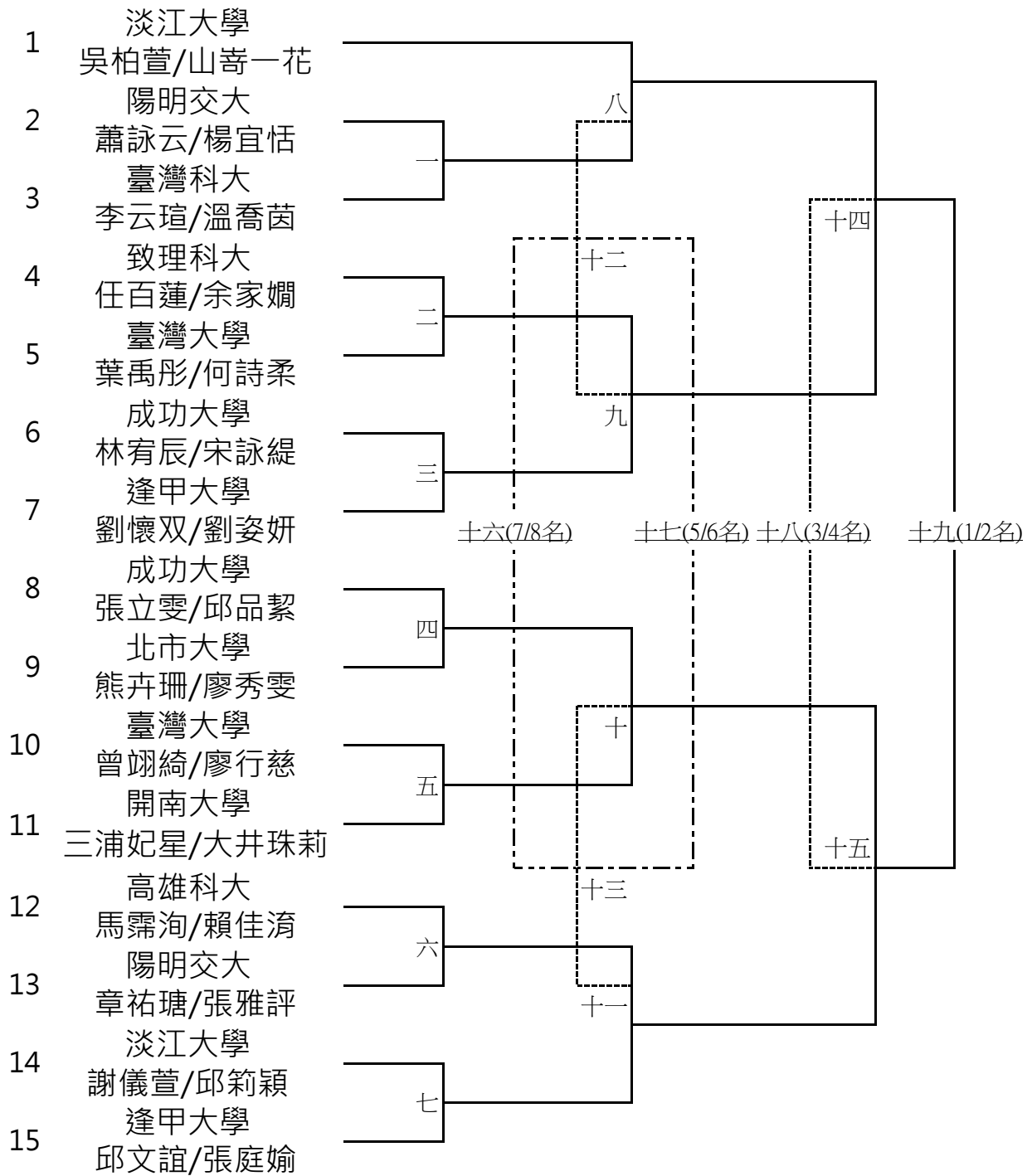

七)項目：公開男子組雙打(15組取8名)

比賽時間：5月5日08：30起

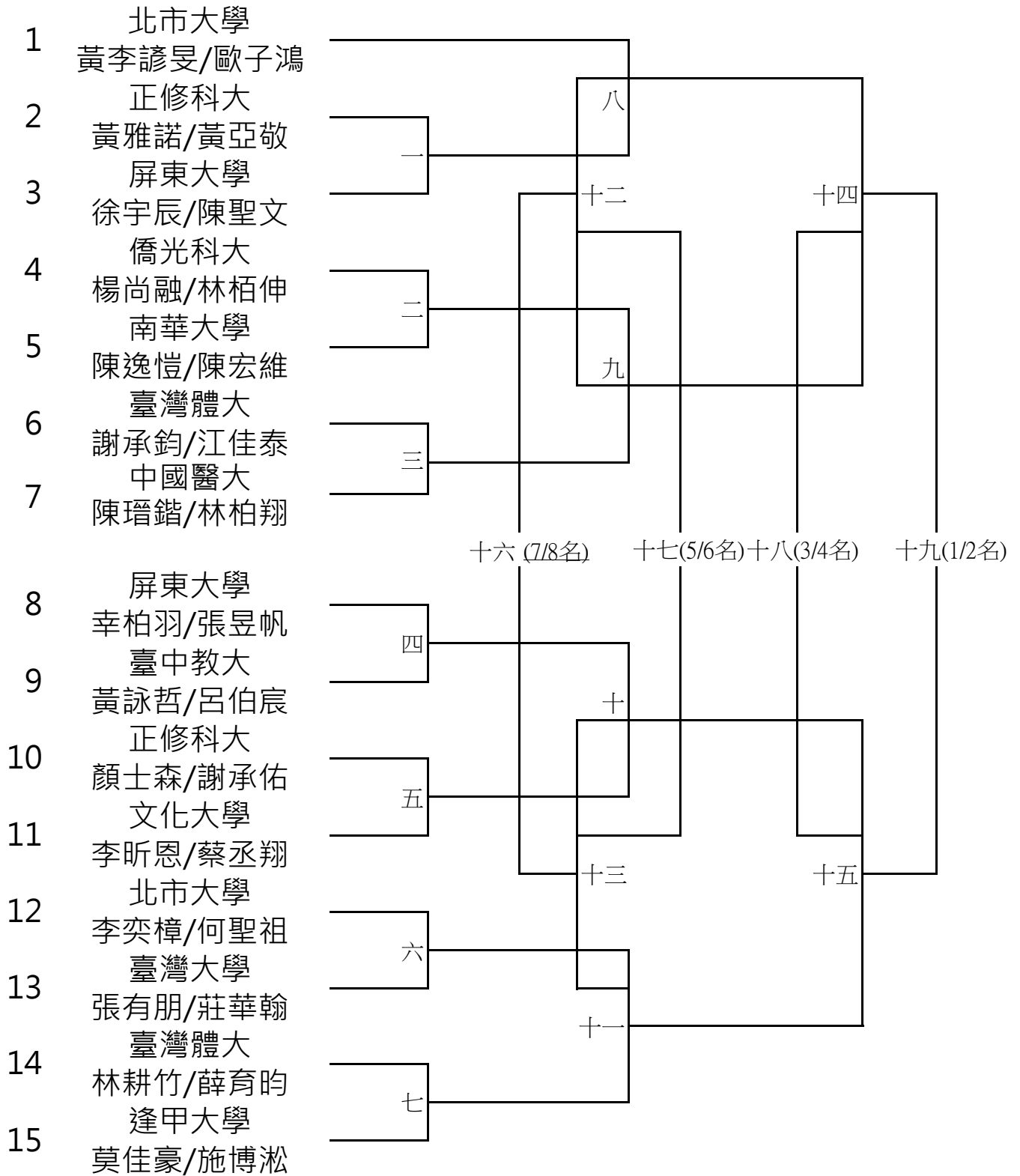



八)項目：公開女生組雙打(11組取8名)

時間：5月5日8：30起

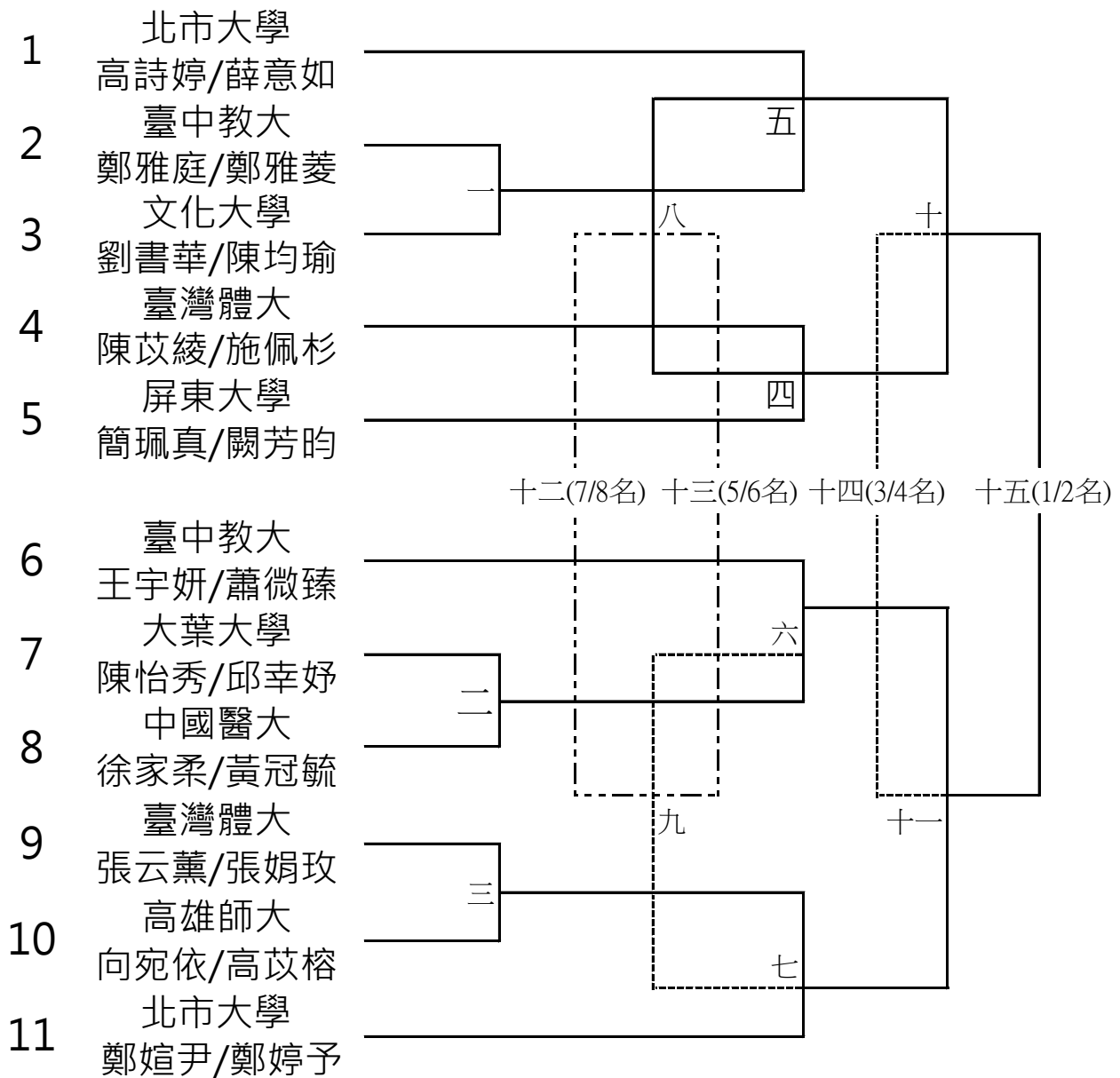

九)項目：一般組混合雙打(13組取8名) 時間：5月6日8：30起

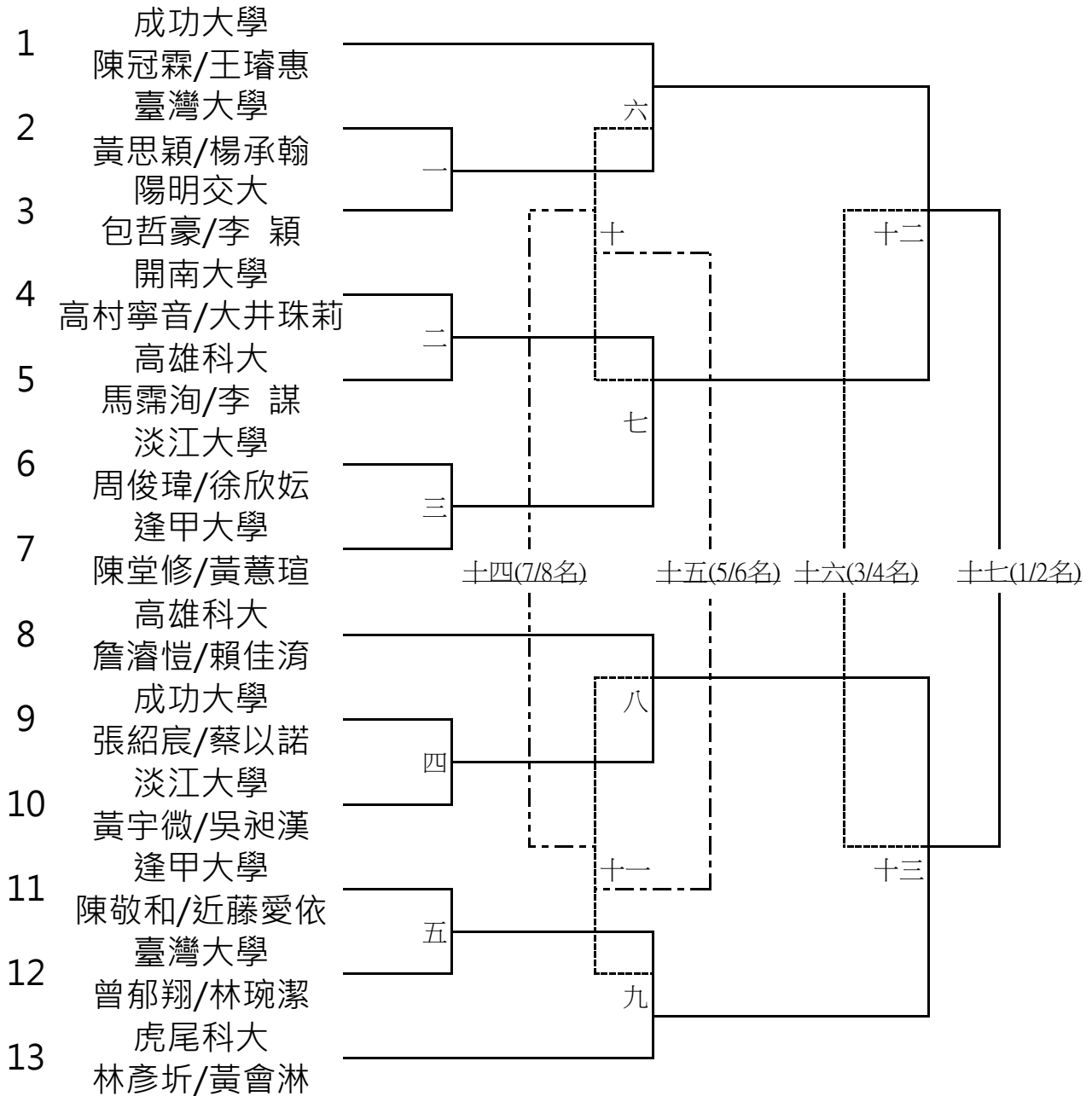

十)項目：公開組混合雙打(10組取8名) 時間：5月6日8：30起

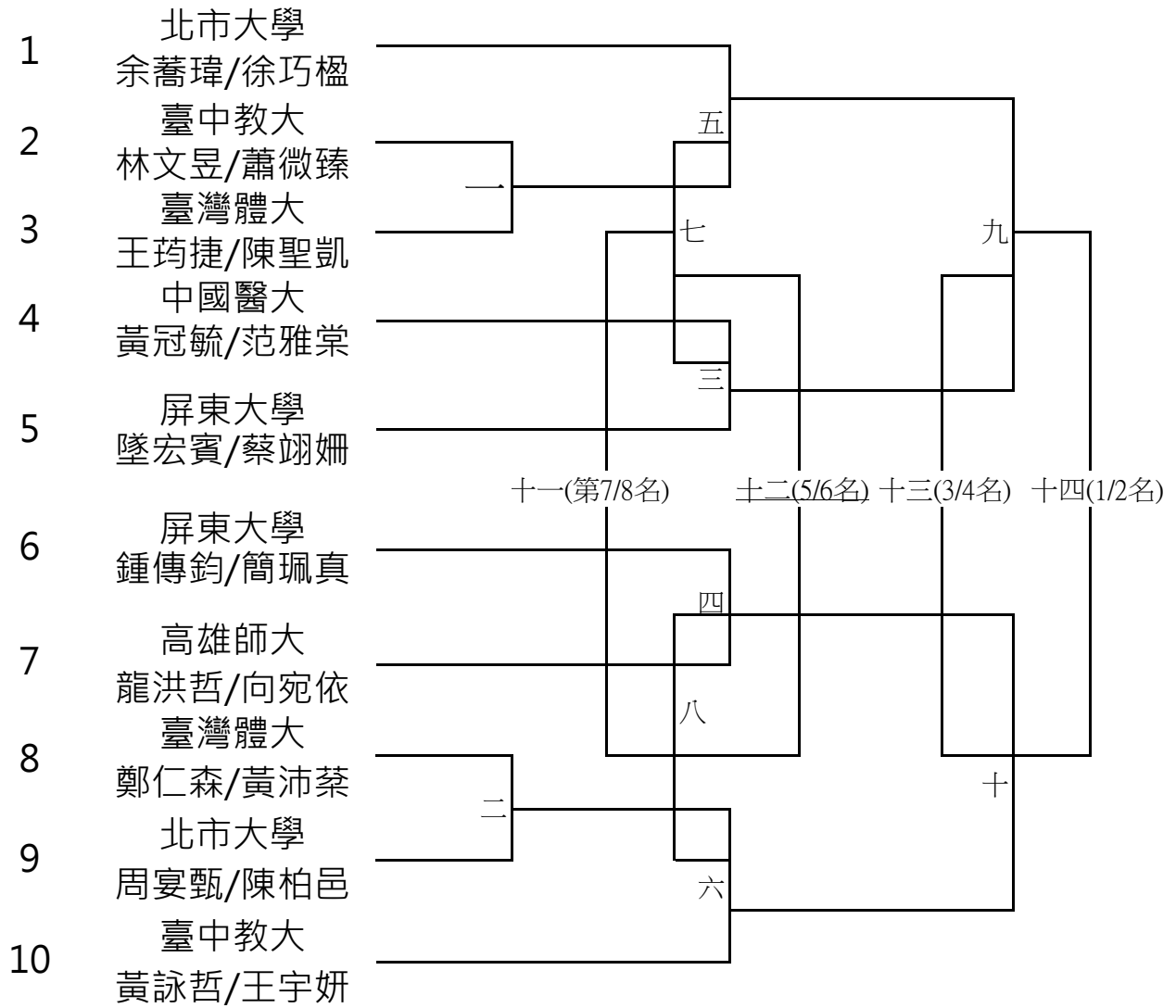

十一)一般男生團體組(8隊取6名)

比賽時間：5月7日08：30起

預賽分二組循環，各取3名

A組

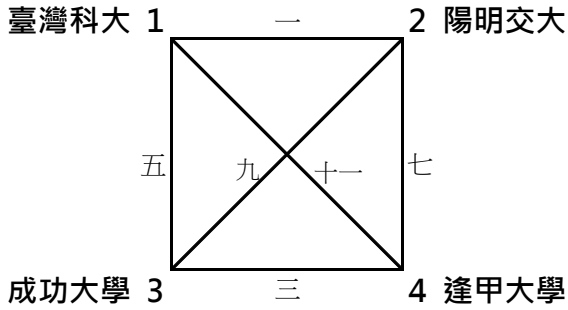

B組

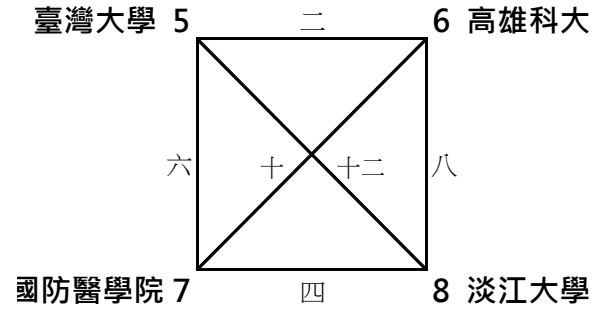

決賽

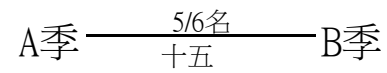
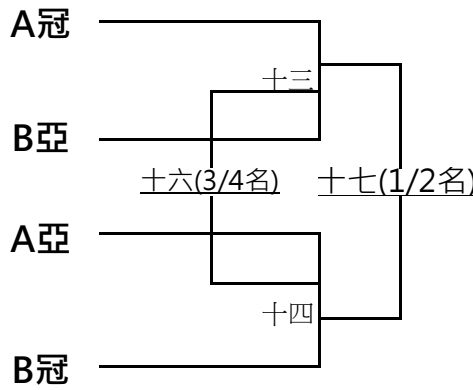

冠軍 \_\_\_\_\_ 亞軍 \_\_\_\_\_ 季軍 \_\_\_\_\_ 殿軍 \_\_\_\_\_

十二)項目：一般女生組團體賽(6隊分組循環取4名)  
比賽時間：5月7日08：30起

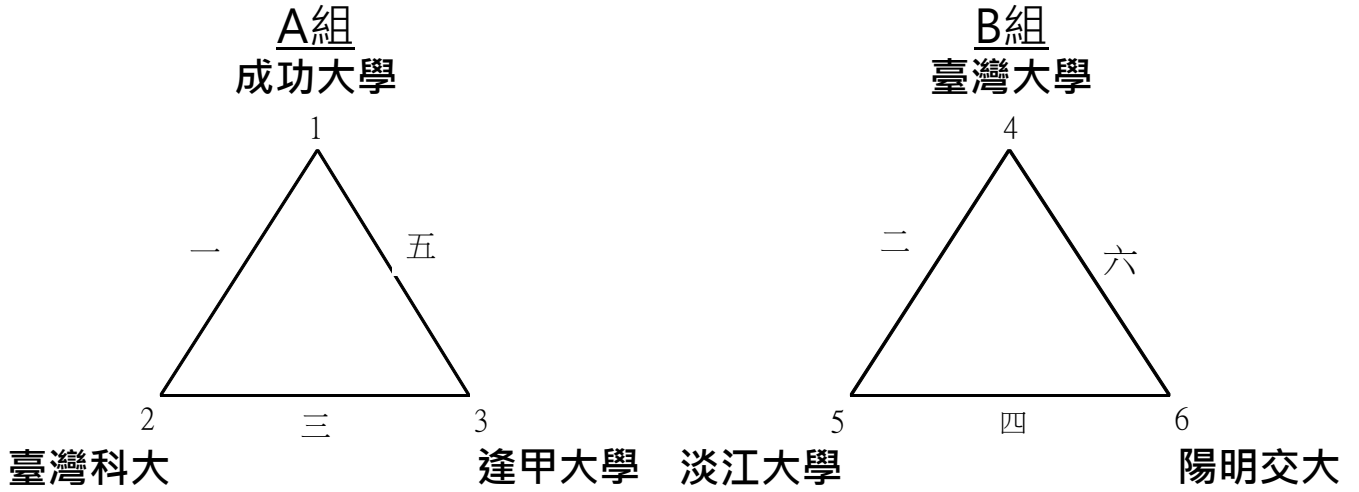

決賽：

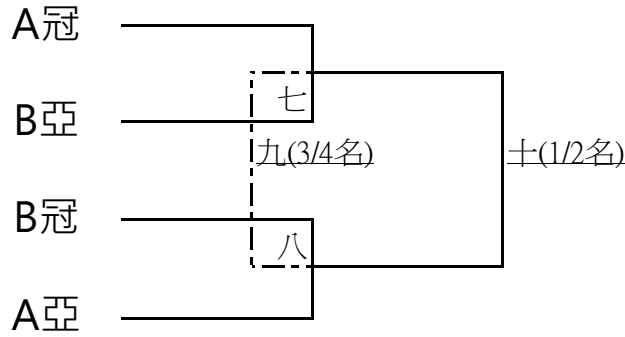

冠軍： \_\_\_\_\_ 亞軍： \_\_\_\_\_ 季軍： \_\_\_\_\_ 殿軍： \_\_\_\_\_

十三)項目：公開男生組團體賽(4隊循環取2名)

比賽時間：5月7日08：30起

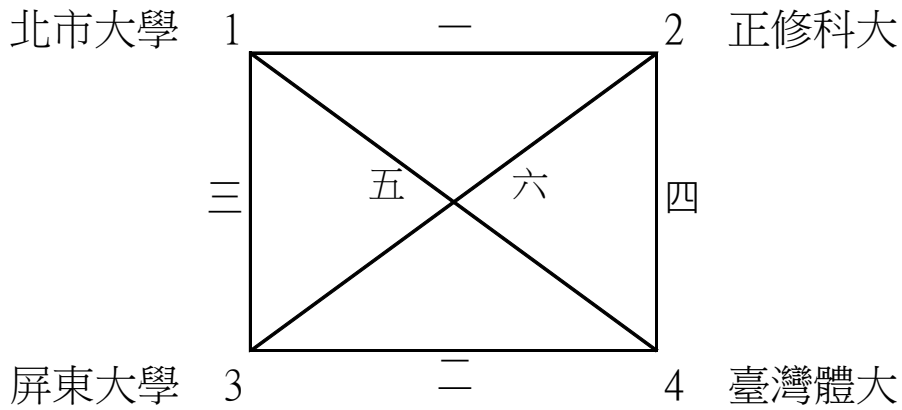

冠軍：\_\_\_\_\_ 亞軍：\_\_\_\_\_

十四)項目：公開女生組團體賽(二隊循環取1名) 5月7日08:30起

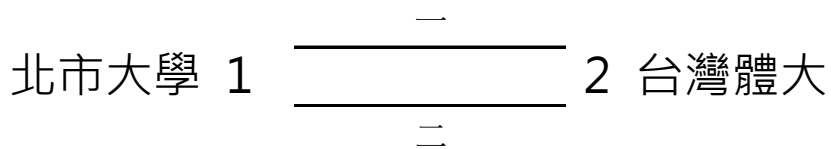

冠軍：\_\_\_\_\_